

使用環境

- 本装置は室内用ですから、直射日光や風雨の当たる場所に設置しないで下さい。
- また、高温・湿気・ほこり・塩分・腐食性ガス・振動・衝撃のある場所は避けてください。
- 本装置は空冷式ですから、周囲に換気スペースが必要です。(詳細は取扱説明書に記載)
- 使用条件…0℃～40℃、湿度90%以下(結露なきこと)※
- ※STF、SPFシリーズを除く

使用上の注意



- 正しく安全にお使いいただくために、ご使用前に必ず「取扱説明書」をよくお読みください。
- 本カタログに記載の製品は、国内仕様品です。日本国外への輸出および日本国外での流通・使用・廃棄等は、お客様の判断と責任の下で行われるものとし、弊社は直接、間接を問わず、一切の責任を免除させていただきます。
- 次のような用途には使用しないでください。なお、該当する場合には、弊社に事前にご相談ください。
 - (1) 人身の損傷に至る可能性のある電車・エレベータなどへの使用。
 - (2) 社会的・公共的に重要な装置への使用。人の安全に関与し、公共の機能維持などに重大な影響を及ぼす装置などについては、システムの多重化、非常用発電設備の設置など、運用・維持・管理について特別な配慮が必要となります。
- 車両・船舶など振動が加わる環境では、防振対策が必要です。
- 本カタログ記載の使用条件・環境などを遵守してください。遵守なき場合、弊社では一切の責任を負いかねます。
- 装置の改造・加工は行わないでください。
- 人命に直接かかわる医療機器への使用は、行わないでください。
- UPSmini500IIのバッテリー運転時の出力電圧波形は矩形波です。接続する機器により適合しない場合があります。(適合しない機器の例：トランス、コイル、モーターなどの誘導性負荷、力率改善付電源および同使用機器など)

情報提供サービス

当社のインターネットホームページでは、製品の詳細な紹介を行っております。ぜひご利用ください。

ホームページアドレス

<https://www.yutakadenki.jp/>



UPSお客様相談窓口 商品全般のご相談

UPSフリーダイヤル **0120-455125**

受付時間は平日の
9:00～17:00

保守サービス、修理相談窓口 保守サービス・修理相談

UPSフィールドサービス **TEL 0494-62-5973**

受付時間は平日の
9:00～17:00

●本カタログに記載の会社名、製品名は、それぞれ会社の商標又は登録商標です。 ●記載されている製品の内容、仕様等は 2024 年 2 月現在のものです。予告なく変更する場合があります。

nichicon
ニチコングループ

株式会社 **ユタカ電機製作所**

本 社 〒103-0025 東京都中央区日本橋茅場町 2 丁目 1 番 1 号
電源営業グループ TEL : 03-3666-7955 FAX : 03-3666-7977
UPS 営業グループ TEL : 03-3666-7956 FAX : 03-3666-7977
特機営業グループ TEL : 03-3666-7955 FAX : 03-3666-7977
西日本営業所 〒604-0845 京都市中京区烏丸通御池上る
TEL : 075-241-2630 FAX : 075-241-2631

YUTAKA ELECTRIC MFG. CO., LTD.

<ご用命・お問合せは…>

9240200

UNINTERRUPTIBLE POWER SUPPLIES

UPS - 無停電電源装置 - 総合カタログ

YUTAKA ELECTRIC MFG. CO., LTD.



nichicon
ニチコングループ

株式会社 **ユタカ電機製作所**

ユタカ電機製作所 YEC について

小型 UPS のパイオニア - YEC -

ユタカ電機=YECは、小型UPS(無停電電源装置)のパイオニア。1983年のUPS-1000発売以来、そのコンパクトで信頼性の高い製品群は、常に業界の技術をリードしつづけてきました。また、多くのお客様に採用され、数々の納品実績は、YECの圧倒的な先進性を裏付けるものです。

実証主義的回路設計による高信頼性

電気回路の設計は、CAD上だけではすまされません。回路固有の微妙な電気特性は、実際に組み上げ、通電してみないと分かりません。UPSの製品開発は、泥臭いまでのトライ&エラーの繰り返しです。そのためYECの開発技術陣が練り上げる製品仕様の高度さは、同じくUPSを知りつくした生産技術者でないと量産化できないほど。YECのUPS、そのきわめて高い信頼性は、開発技術・生産技術の緊密な連携の上に成り立っているのです。

精鋭専門組織のメリット

YECは、開発から生産、販売、保守に至るまで、専門家として誇りに貫かれた精鋭組織です。そのメリットは、第1に業界をリードする高機能・高信頼性UPSのリーズナブルプライス化の実現。第2に、定評ある安心と信頼の保守サービスに現れています。メンテナンスを含めた製品ライフサイクルを全て見渡したとき、常にベストチョイスであること。それが、YECがお客様に選ばれている理由です。

YECが選ばれている理由

高品質な電源供給

常時インバータ給電方式を中心に、クリーンで高品質な電源を供給するラインナップ。

圧倒的な高信頼性

国内初の常時インバータ給電方式の小型UPSを開発以来、累計数十万台を出荷、圧倒的な信頼性を確立。

強力なネットワーク監視機能

各種OS対応、ネットワーク対応の、充実した電源管理オプションを提供。

製品3年間無償保証

UPSは、全製品3年間無償保証つき。※
※UPSmini500IIIは2年間無償保証。

信頼のサポート体制

専門メーカーならではのフィールドサービス、保守点検サービスを提供。

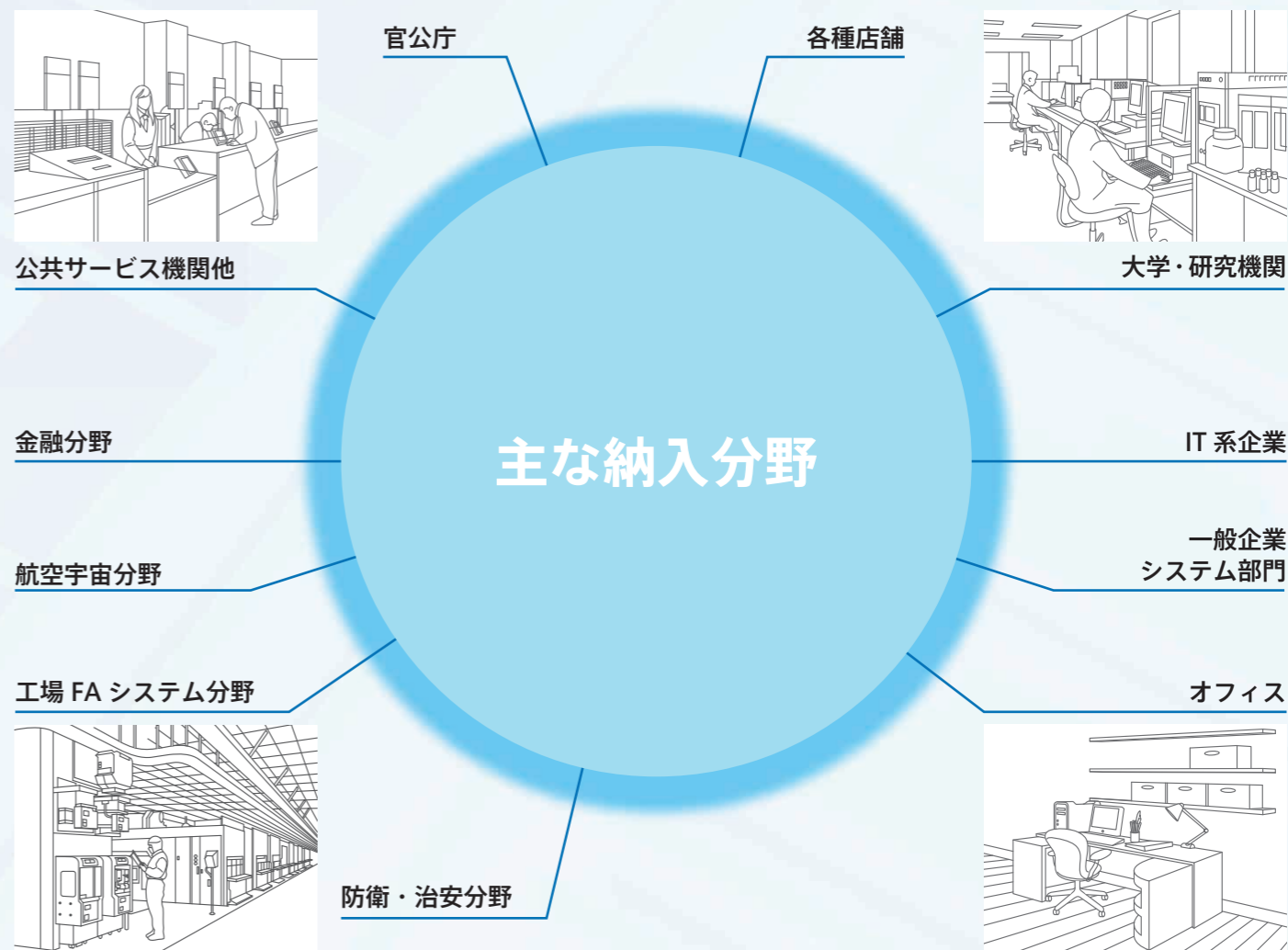

UPS - 無停電電源装置 - とは

電源セキュリティという発想

商用交流電源は、必ずしも安定した均質な物ではありません。落雷などの自然災害や、周辺での大電流機器の起動などにより、停電をはじめ、瞬時電圧低下、サージ（瞬時過電圧、過電流）、電圧変動、周波数変動、ノイズなどのリスクが発生しています。UPS（無停電電源装置）は、こうしたリスクからシステムやディスク、データを守る為に誕生しました。金融機関などのミッション・クリティカルなシステムから導入が始まり、YECが小型UPSを開発してからは、オフィスや店舗まで、あらゆるIT使用現場で活躍しています。

<停電>

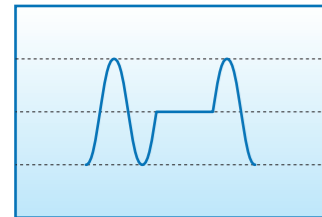

電圧がまったく停止した状態。天災、事故などによって起こります。コンセントが抜けた時も、その機器にとっては停電です。

<ノイズ>



波形の乱れ。商用電源は常に正弦波で供給されますが、他の接続機器の影響で異なった波形が混入する場合があります。

<瞬時電圧低下(サグ)>

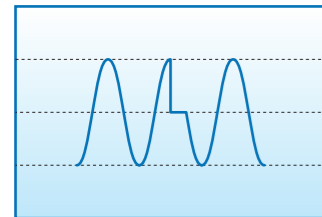

瞬間的に電圧が下がること。回路内の大容量電気機器の電源が入ったときや、落雷、電源故障などによって生じます。

<周波数変動>

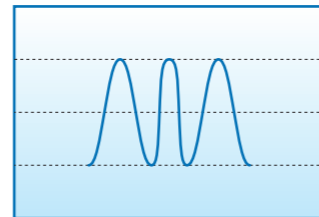

周波数の乱れ。商用電源ではまず見られませんが、発電機から電源を取っている場合、発電機の不調によって生じます。

<サージ>

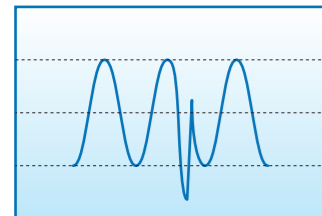

サグとは逆に、瞬間的に電圧が上がること。大容量電気機器の電源を切ったときや、機器自身の負荷が急激に下がったときなどに生じます。

<スイッチングノイズ>

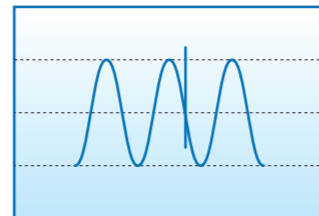

スイッチのON/OFFなどに起因する瞬間的な波形の乱れ。スパイクと呼ばれるごく短い波形成分が混入します。

<電圧低下>

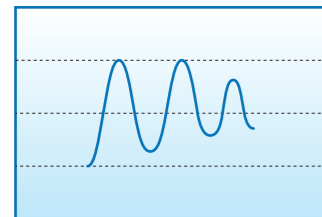

電圧が定格より下がった状態。機器自身の負荷容量が大きくなったときや、電源の異常によって発生します。

<波形歪み>

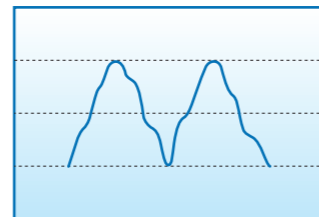

波形の中に周波数の高い波形成分が含まれること。回路内のコピー機やスイッチング電源、可変高速モーターなどによって起こることがあります。

<過電圧>

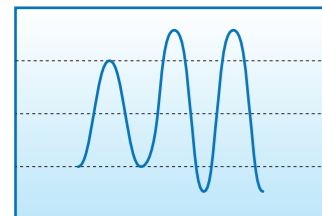

電圧が定格より上がった状態。発電機の近くで電源を取っていると、定格電圧が遠い場所に設定されている場合、常に高い電圧が供給されることがあります。

主要な給電方式は3種類

小型UPSには、現在3種類の給電方式が採用されています。最も安定した高品質な電源を供給する「常時インバータ給電方式」、シンプルで低価格ながら停電時に瞬断が発生する「常時商用給電方式」。両者の中間的な方式である「ラインインタラクティブ方式」の3つです。YECはこれらのうち最も高品質な「常時インバータ給電(オンライン)方式」に注力し、業界トップクラスのシェアを誇っています。

1. 常時インバータ給電(オンライン)方式

交流入力をいったん直流に変換、常にバッテリー充電しながら、インバータによって安定した交流に再変換し、電力を供給します。

長所… 定電圧定周波出力を常時安定供給
ノイズやサージの吸収効果が高い
停電時にも瞬断がない

短所… 構造上大型で高コストになる
常時一定の電力ロスがある

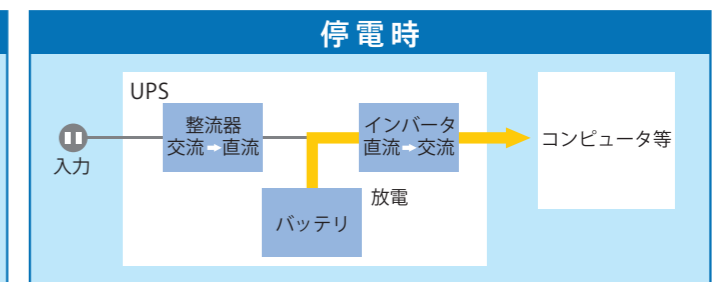
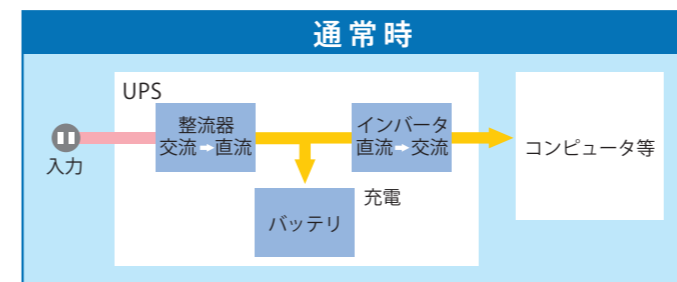

2. 常時商用給電(オフライン)方式

通常は交流入力をそのままスルー出力し、停電や過電圧を感知した瞬間にバッテリーからのインバータ給電に切り替えます。

長所… シンプル・コンパクトで低コスト
通常時スルー出力のため電力ロスが少ない

短所… 停電切り替え時に瞬断を伴う
設定範囲内の電力変動は補正しない

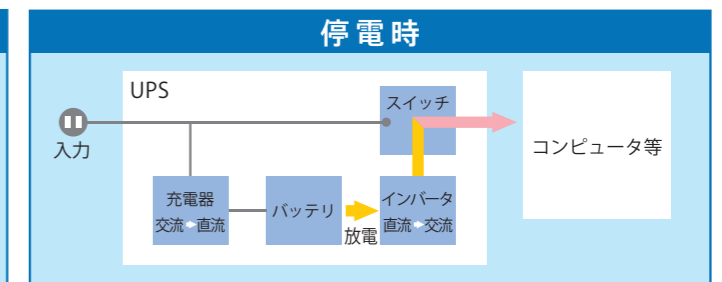
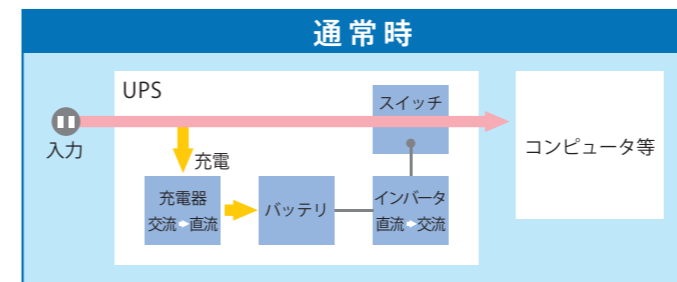

3. ラインインタラクティブ方式

通常時はスルー出力し、一定範囲内の電圧変動にはトランスのタップ切り替えで対応。停電や一定以上の変動に対してはインバータ給電に切り替え。

長所… 比較的シンプルで低コスト
通常時スルー出力のため電力ロスが少ない
電圧調整機能がある

短所… 停電切り替え時に瞬断を伴う
設定範囲内の電力変動は補正しない
電圧変動の多い場所ではバッテリーの消耗が早い

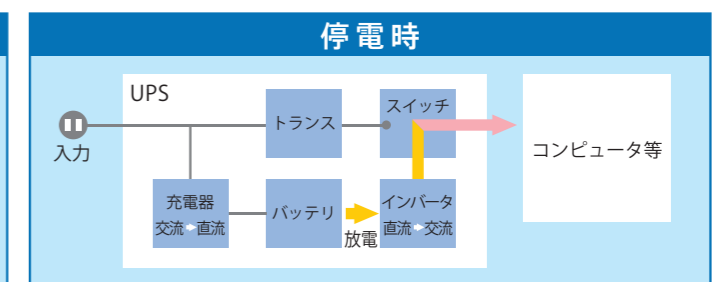
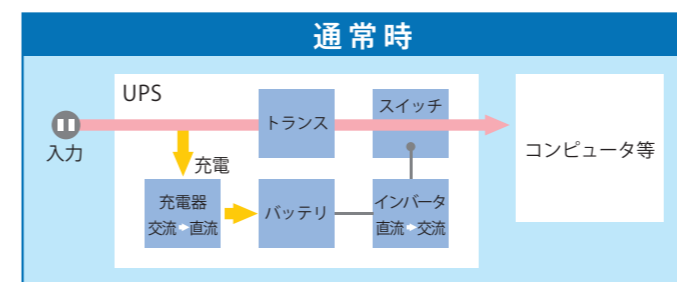

YECのUPSラインナップ

YECのUPSラインナップは、500VA/300Wから6000VA/5000Wまで幅広く取り揃えています。
IP電話やゲーム機からPC、サーバ、ハブ・ルータ、ストレージ、レイド、産業機器に至るまで、あらゆるシーンで安心の電源セキュリティをご活用いただけるように対応しています。

常時インバータ給電方式(オンライン)	タワータイプ						
	ラックタイプ						
	コンパクトタイプ						
	特殊環境対応						
常時商用給電方式(オフライン)	出力タイプ						
	コンパクトタイプ						

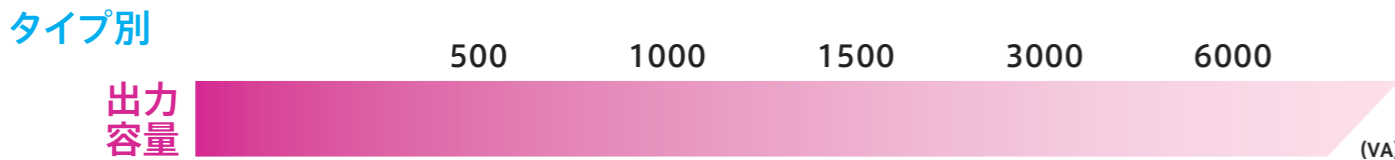

ユタカ電機製作所YECについて	P2
UPS(無停電電源装置)とは	P4
INDEX	P7

SP series - Super Power -
UPS610SP/1010SP/1510SP/3010SP/3020SP/6020SP/510SPH
常時インバータ給電方式
P8

ST series - SuperTower -
UPS610ST/1010ST/1510ST
常時インバータ給電方式
P16

SS series - Super Smart -
UPS510SS/1010SS
常時インバータ給電方式
P20

STF/SPF series
UPS710STF/710SPF/1010STF/1510SPF
常時インバータ給電方式
P22

mini series
UPSmini500SW/mini800SW/mini500II
常時商用給電方式
P26

Accessories
UPS電源管理ソリューションボード
P28

監視ソフトウェア・オプション製品	P30
バックアップ時間・バッテリー関連	P32
外部接続インターフェース・保守サービス	P34
外形寸法図	P38

「オンラインUPSの信頼性」と 「エコモードの省エネ性」を融合

エコモード搭載 常時インバータUPS

SuperPowerシリーズ



UPS610SP 600VA/480W (YEUP-061SPA) | UPS1010SP 1000VA/800W (YEUP-101SPA) | UPS1510SP 1500VA/1050W (YEUP-151SPA)



UPS3010SP 3000VA/2500W (YEUP-301SPA) | UPS3020SP 3000VA/2500W (YEUP-302SPA)



UPS6020SP 6000VA/5000W (YEUP-602SPA)

出力容量					停電保持時間				
UPS610SP	UPS1010SP	UPS1510SP	UPS3010SP/UPS3020SP	UPS6020SP	UPS610SP	UPS1010SP	UPS1510SP	UPS3010SP/UPS3020SP	UPS6020SP
600VA/480W	1000VA/800W	1500VA/1050W	3000VA/2500W	6000VA/5000W	7分以上 (420W負荷時)	7分以上 (700W負荷時)	5分以上 (800W負荷時)	5分以上 (2100W負荷時)	5分以上 (4200W負荷時)

- 常時インバータ 正弦波
- 期待寿命 5年 バッテリー
- ネットワーク電源管理ボード対応
- ホットスワップ対応
- 増設バッテリー 610SP除く
- 無償保証 3年
- 6020SP 縦/横置き 自在

※1 周囲温度 20℃時の期待寿命です。 ※2 バッテリー、ファンなど消耗品は無償保証の対象外です。 ※3 別途オプションの縦置きスタンドが必要となります。

高機能になり、コンパクト化へ

薄型・軽量化を実現

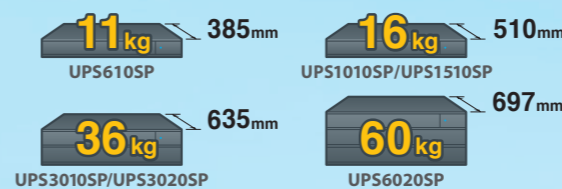

高機能を凝縮

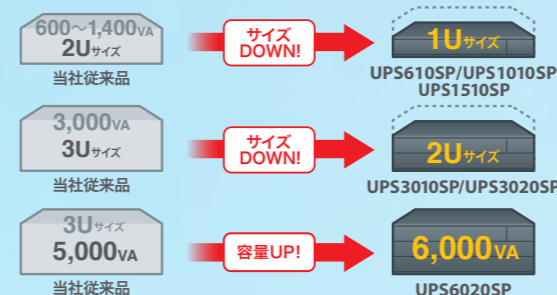

「Super Smartシリーズ」で実績のあるフルデジタル制御方式を進化させ、部品点数を大幅に削減し、従来ハードウェアで行っていた機能をソフトウェアで実現。信頼性の向上と高機能、小型化を実現しました。600~1.5kVAで1U、3kVAで2U、6kVAで3Uという薄型ボディにより設置スペースを有効に活用することができるようになりました。

UPS1010HPF比
体積 40% 削減

「一台三役」 トリプルロールプレイ対応

状況に合わせた、自動モード切替エコモード方式で省エネ

モード	UPS610SP / UPS1010SP	UPS1510SP	UPS3010SP	UPS3020SP / UPS6020SP
エコモード	効率 97% 以上達成	効率 96% 以上達成	効率 97% 以上達成	効率 98% 以上達成
給電品質優先モード (インバータ運転)	効率 88% 以上達成	効率 90% 以上達成	効率 91% 以上達成	効率 91% 以上達成

電源環境の変化を常に監視し、環境にあった運転モードに自動で切替えます。常時インバータの高い信頼性と、常時商用方式の省エネ性能を兼ね備えた、今までにないエコモード方式を採用。

※エコモードは、始動前に前面のDipスイッチにより選択する必要があります。
※エコモード方式では、交流入力電圧が定格電圧±15%をはずれると無瞬断で給電品質優先モード(インバータ運転)に切り替わり、入力電圧変動範囲外に急変した場合は10ms以内にバッテリー運転に切り替わります。
※出荷時は、給電品質優先モードに設定しています。

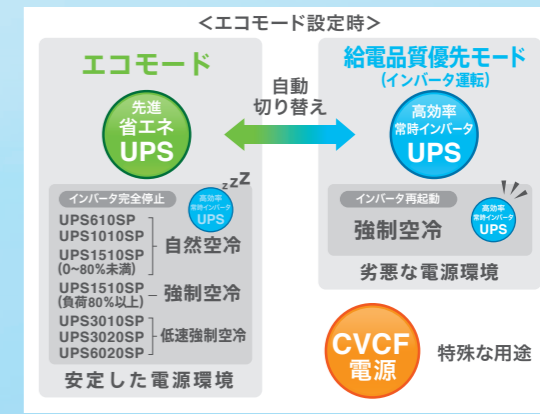

エコモード搭載 常時インバータUPS

SuperPowerシリーズ

UPS610SP/UPS1010SP/UPS1510SP



あらゆる要求に対応する高機能UPS

バッテリー寿命劣化を防止する、広い入力電圧範囲

入力電圧変動範囲が広いことで、バッテリー運転に切り替わる頻度が減り、バッテリー寿命の劣化を防ぎます。

期待寿命5年のバッテリーを搭載しているので長期間の使用が可能です。また、「バッテリー寿命診断機能」により、バッテリー交換時期をお知らせします。

UPS610SP/UPS1010SP

入力電圧
AC 48~146V

UPS1510SP

入力電圧
AC 48~140V

※AC100V設定時、負荷率50%以下時

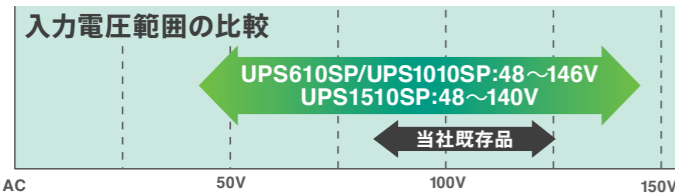

非常用発電設備に対応、広い入力周波数範囲

入力周波数範囲が広いことで、非常用発電装置の起動時周波数変動にも対応します。

※インバータ方式の発電機に対応していますが、一度実機評価の上でご使用下さい。

入力周波数
35~75Hz

設置、メンテナンスが容易

EIA規格19インチラック対応で、バッテリー交換はホットスワップ対応で、前面から交換が可能です。また、長寿命ファンを搭載しているのでファン交換は不要です。



【ラック設置ーバッテリー交換】

※ラック取り付け金具、ラックレール標準添付

2Uで長時間バックアップ

オプションの増設バッテリー装置と組み合わせれば、2U、3Uサイズでバックアップ時間延長が可能です。ケーブル1本でシンプル接続出来ます。

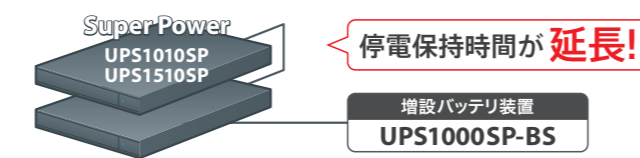

組み合わせ例 1,000VA	停電保持時間	
	700W負荷時	300W負荷時
UPS1010SP+UPS1000SP-B5 1台	約30分	約85分
UPS1010SP+UPS1000SP-B5 2台	約60分	約165分

組み合わせ例 1,500VA	停電保持時間	
	900W負荷時	500W負荷時
UPS1510SP+UPS1000SP-B5 1台	約20分	約50分
UPS1510SP+UPS1000SP-B5 2台	約45分	約95分

※UPS610SPは対応していません。

各部の名称

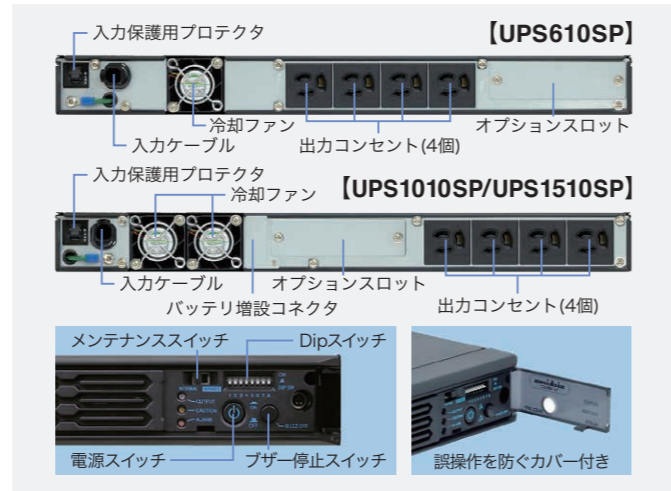

面倒な電力管理をシンプルに解決！UPS電源管理ボード

高度な電源管理をお求めの方へ

Advanced NW Board II

型番: YEBD-SN5AA

自動シャットダウンと多彩な機能

RS232C/SIGNALボード
型番: YEBD-RS3AAP

USB/SIGNALボードII
型番: YEBD-US3ABP

※UPS監視ソフトが必要です。

各種ボード付製品

UPS電源管理ボードがセットに!

▶ 詳しくは P28 アクセサリーをご覧ください。

保守サービス付製品 面倒なメンテナンスをサポート!

無償保証延長保守サービス **最大7年** オンサイト保守サービス **最大5年**

▶ 詳しくは P35 保守サービスをご覧ください。

スペック一覧

製品名	UPS610SP	UPS1010SP	UPS1510SP
型番	YEUP-061SPA	YEUP-101SPA	YEUP-151SPA
出力(定格負荷)容量	600VA/480W	1,000VA/800W	1,500VA/1,050W*1
定格負荷力率	0.8		
給電方式	エコモード搭載、常時インバータ給電、正弦波出力		
冷却方式	自然空冷(待機時、エコモード運転時) 強制空冷(インバータ運転時、内部温度上昇時)		
形状	EIA規格対応 19インチラック、1Uタイプ		
【交流入力】	平行2極アース付プラグ NEMA5-15P		
入力プラグ形状	平行2極アース付プラグ 標準装備 NEMA5-15P*1 (NEMA L5-20P*2)		
入力ケーブル形状	ピグテール方式 単相、2線アース付		
相数、線数	100VAC 110VAC 115VAC 120VAC 100VAC 110VAC 115VAC 120VAC 100VAC 110VAC 115VAC 120VAC		
定格電圧*3	100VAC 110VAC 115VAC 120VAC 100VAC 110VAC 115VAC 120VAC 100VAC 110VAC 115VAC 120VAC		
起動電圧範囲	定格電圧-15%~146VAC		
電圧変動範囲	定格電圧-22%(100%負荷時)~146VAC		
入力低下判定電圧(交流入力時のみ)	定格電圧×0.48+ 定格電圧×0.6×(負荷率-50%)/100 VAC 定格電圧×0.48 VAC(負荷率50%以下の場合)		
定格電流	5.55A	5.05A	4.80A
最大電流	7.5A	6.82A	6.52A
周波数変動範囲、変動速度	35~75Hz、1Hz/sec以下		
効率*4	97%以上(エコモード時)、88%以上(インバータ運転時)		
力率*4	0.95以上		
容量	600W以下 1,000W以下 1250W以下		
【交流出力】	抜け防止コンセント×4個 単相、2線アース付		
出力コンセント	100VAC 110VAC 115VAC 120VAC 100VAC 110VAC 115VAC 120VAC 100VAC 110VAC 115VAC 120VAC		
相数、線数	100VAC 110VAC 115VAC 120VAC 100VAC 110VAC 115VAC 120VAC 100VAC 110VAC 115VAC 120VAC		
定格電圧*3	100VAC 110VAC 115VAC 120VAC 100VAC 110VAC 115VAC 120VAC 100VAC 110VAC 115VAC 120VAC		
電流	6.0A	5.45A	5.22A
抵抗負荷時	4.8A	4.36A	4.17A
ピーク電流*5	15.0A	13.6A	13.1A
電圧安定度	±2%(0~100%抵抗およびノンリニア負荷時)		
電圧応答	1msec以下(0⇒100%抵抗負荷急変時、0⇒100%交流入力電圧急変時)		
速度	6%rms以下(0⇒100%抵抗負荷急変時、0⇒100%交流入力電圧急変時)		
電圧波形歪率	3%以下(0~100%抵抗負荷時)、6%以下(0~100%ノンリニア負荷時)		
周波数同期範囲	35~75Hz		
周波数安定度	50/60Hz±0.5%以内(クリスタル同期時)、交流入力周波数±0.5%以内(交流入力同期時)		
過負荷耐量	110%(1分、インバータ運転時)、800%(2サイクル、バイパス時)		
停電切替時間	無瞬断*6		
【バッテリー】	小型シール鉛蓄電池(期待寿命5年)*7		
種類	7分以上(420W負荷時) 7分以上(700W負荷時) 5分以上(800W負荷時)		
充電回復時間	約5時間 約8時間 約10時間		
増設バッテリー対応	なし あり(UPS1000SP-B5 型番: YEBB-103SPA)		
【その他】	別売りの「RS232C/SIGNALボード」「USB/SIGNALボードII」「SIGNAL PC-RL変換ボード」「Advanced NW Board II」を装着による		
外部接続インターフェース	231kJ/h以下 450kJ/h以下 550kJ/h以下		
発熱量*4	64W 90W 117W		
内部消費電力	100W 130W 140W		
騒音	54dB 53dB 62dB		
ノイズ規格、安全規格、環境対応	VCCI Class A、UL1778準拠、RoHS指令適合		
対応監視ソフトウェア*9	別売りの「FeliSafe Pro(YESW-FP3AA)」		
外形寸法(幅×奥行×高さ)	422mm×385mm×43.5mm 422mm×510mm×43.5mm		
質量	約11kg(本体)、約14kg(添付品含む梱包時) 約16kg(本体)、約20kg(添付品含む梱包時)		
付属品	ラック取付金具、ラックガイドレール、取扱説明書		

*1 最大出力容量は、20A入力プラグ(NEMA5-20P)を接続した場合です。15Aプラグ(標準装備の入力プラグNEMA5-15P)を接続した場合の最大出力容量は、1350VA/950Wまでとなりますのでご注意ください。
 *2 20A入力プラグ(NEMA5-20P)は受注対応になります。詳しくは弊社営業までお問い合わせください。
 *3 出力定格電圧を変更する場合はご注文時にご指定ください。出荷時に設定変更します。尚、出力電圧の設定変更により入力電圧範囲も変わります。
 *4 定格入力、定格負荷、バッテリーリチウム充電時
 *5 接続機器の起動時の突入電流はピーク電流以下にしてください。入力保護用プロテクタが動作する場合があります。(特に接続機器に使われている電源が力率改善されている場合)
 *6 エコモードから入力電圧変動範囲外に急変した場合は10ms以内にバッテリー運転に切替ります。
 *7 周囲温度20℃時の期待寿命です。バッテリーの寿命は使用環境や放電回数によって変化しますのでご注意ください。
 *8 停電保持時間はバッテリーの使用状況により変化します。
 *9 別売りの通信ボードが必要です。 *10 定格入力、定格負荷、定格充電時
 ※トランス等の誘導負荷は、動作しない場合があります。

エコモード搭載 常時インバータUPS



縦置き可能な薄型 UPS

HUB ボックス内への設置に最適

1U サイズでありながら縦置き設置を可能に。小型 HUB ボックス内 (JIS/EIA) のスイッチング HUB やネットワーク機器などを常時インバータ方式の高機能 UPS でバックアップ出来ます。

常時インバータ
正弦波

期待寿命
5年
バッテリー

ネットワーク
電源管理
ボード対応

ホット
スワップ
対応

無償保証
3年

縦/横置き
自在

※1 周囲温度 20℃時の期待寿命です。 ※2 バッテリ、ファンなど消耗品は無償保証の対象外です。 ※3 縦設置はラック / HUB ボックスへの固定が必要です。

高性能 UPS

バッテリー寿命劣化を防止する、広い入力電圧範囲

入力電圧変動範囲が広いことで、バッテリー運転に切り替わる頻度が減り、バッテリー寿命の劣化を防ぎます。期待寿命5年のバッテリーを搭載しているので、長期間の使用が可能です。また、「バッテリー寿命診断機能」によりバッテリー交換時期をお知らせします。

入力電圧
AC48~146V

※AC100V設定時、
負荷率50%以下時

非常用発電設備に対応、広い入力周波数範囲

入力周波数範囲が広いことで、非常用発電装置の起動時周波数変動にも対応します。

入力周波数
35~75Hz

※インバータ方式の発電機に対応していますが、一度実機評価の上でご使用下さい。

イージーメンテナンス

優れたメンテナンス性

バッテリーユニットホットスワップ化により、給電しながらバッテリーユニット交換が可能です。保守、交換作業のコストが低減します。

保守サービス付製品 面倒なメンテナンスをサポート!

無償保証延長保守サービス 最大 **7年**

▶ 詳しくは P35 保守サービスをご覧ください。



UPS510SPH
(YEUP-051SPH)
500VA/400W

スペック一覧

製品名		UPS510SPH			
型番	YEUP-051SPH				
出力(定格負荷)容量	500VA/400W				
定格負荷力率	0.8				
給電方式	エコモード搭載、常時インバータ給電、正弦波出力				
冷却方式	自然空冷(待機時、エコモード運転時) 強制空冷(インバータ運転時、内部温度上昇時)				
形状	EIA規格対応 19インチラック、1Uタイプ				
【交流入力】					
入力プラグ形状	平行2極アース付きプラグ NEMA5-15P				
入力ケーブル形状	ピグテール方式				
相数、線数	単相、2線アース付				
定格電圧 ^{※1}	100VAC	110VAC	115VAC	120VAC	
起動電圧範囲	定格電圧-15%~146VAC				
電圧変動範囲	定格電圧-22%(100%負荷時)~146VAC				
入力低下判定電圧 (交流入力時のみ)	定格電圧×0.48+ 定格電圧×0.6×(負荷率-50%)/100 VAC (但し、AC運転中のみ、負荷率50%以下は定格電圧-48%)				
定格電流	4.6A	4.2A	4.0A	3.8A	
最大電流	6.4A	5.8A	5.6A	5.3A	
周波数変動範囲、変動速度	35~75Hz、1Hz/sec.以下				
効率 ^{※2}	96%以上(エコモード運転時)、87%以上(インバータ運転時)				
力率 ^{※2}	0.95以上				
容量	500W以下				
【交流出力】					
出力コンセント	抜け防止コンセント×4個				
相数、線数	単相、2線アース付				
定格電圧 ^{※1}	100VAC	110VAC	115VAC	120VAC	
電流	ノンリア負荷時	5.0A	4.6A	4.4A	4.2A
	抵抗負荷時	4.0A	3.6A	3.5A	3.3A
ピーク電流 ^{※3}	ノンリア負荷時	12.5A	11.4A	10.9A	10.4A
電圧安定度	±2%(0~100%抵抗およびノンリア負荷時)				
電圧応答 過渡変動回復時間	1msec.以下(0⇔100%抵抗負荷急変時、0⇔100%入力電圧急変時)				
速度 瞬時電圧変動	6%rms以下(0⇔100%抵抗負荷急変時、0⇔100%入力電圧急変時)				
電圧波形歪率 (交流入力時)	3%以下(0~100%抵抗負荷時)、6%以下(0~100%ノンリア負荷時)				
周波数同期範囲	35~75Hz				
周波数安定度	50/60Hz±0.5%以内(クリスタル同期時) 入力周波数±0.5%以内(入力同期時)				
過負荷耐量	110%(1分、インバータ)、800%(2サイクル、バイパス)				
停電切替時間	無瞬断 ^{※4}				
【バッテリー】					
種類	小型シール鉛蓄電池(期待寿命5年) ^{※5}				
停電保持時間 ^{※6} (初期値、満充電、周囲温度20℃)	約6.5分以上				
充電回復時間 (100%負荷放電後90%回復充電時間)	約5時間				
増設バッテリー対応	なし				
【その他】					
外部接続インターフェース	別売りの「RS232C/SIGNALボード」「USB/SIGNALボードⅡ」 「SIGNAL PC-RL変換ボード」「Advanced NW BoardⅡ」を装着による				
発熱量 ^{※2}	200kJ/h以下				
内部消費電力 (参考値)	通常時 ^{※2}	56W			
	最大時 ^{※8}	90W			
騒音	54dB				
ノイズ規格、安全規格、環境対応	VCCI Class A、RoHS指令適合				
対応監視ソフトウェア ^{※7}	別売りの「FeliSafe Pro(YESW-FP3AA)」				
外形寸法(幅×奥行×高さ)	422mm×43.5mm×385mm				
質量	約11kg (添付品含む梱包時約15kg)				
付属品	ラック取付金具、ラックガイドレール、取扱説明書				

※1 出力定格電圧を変更する場合はご注文時にご指定ください。出荷時に設定変更します。尚、出力電圧の設定変更により入力電圧範囲も変わります。 ※2 定格入力、定格負荷、バッテリーリクル充電時
※3 接続機器の起動時の突入電流はピーク電流以下にしてください。入力保護用プロテクタが作動する場合があります。(特に接続機器に使われている電源が力率改善されている場合)
※4 エコモードから入力電圧変動範囲外に急変した場合は10ms以内にバッテリー運転に切り替わります。 ※5 周囲温度20℃時の期待寿命です。バッテリーの寿命は使用環境や放電回数によって変化しますのでご注意ください。
※6 停電保持時間はバッテリーの使用状況により変化します。 ※7 別売りの通信ボードが必要です。 ※8 定格入力、定格負荷、定格充電時 ※トランス等の誘導負荷は、動作しない場合があります。

各部の名称

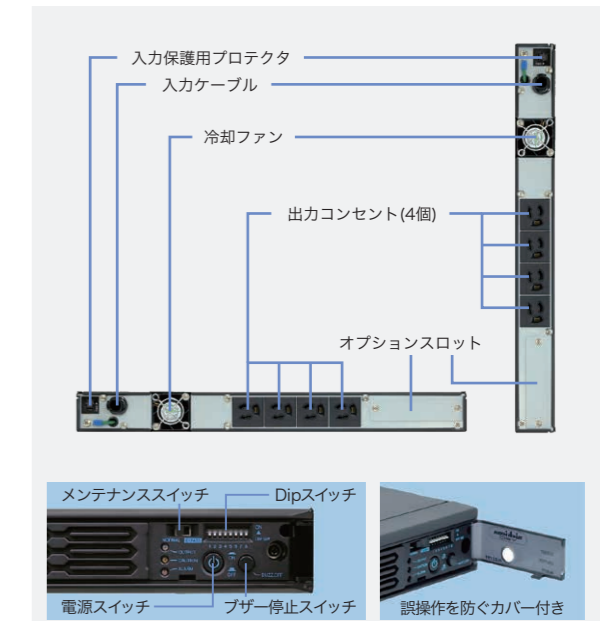

面倒な電力管理をシンプルに解決! UPS電源管理ボード

高度な電源管理をお求めの方へ
Advanced NW BoardⅡ
型番: YEBD-SN5AA



自動シャットダウンと多彩な機能
RS232C/SIGNALボード
型番: YEBD-RS3AAP
USB/SIGNALボードⅡ
型番: YEBD-US3ABP



▶ 詳しくは P28 アクセサリーをご覧ください。

高効率、高機能、省エネUPSに新たなラインナップ

出力容量			停電保持時間		
UPS610ST	UPS1010ST	UPS1510ST	UPS610ST	UPS1010ST	UPS1510ST
600VA/480W	1000VA/800W	1500VA/1050W	12分以上 (420W負荷時)	10分以上 (700W負荷時)	10分以上 (700W負荷時)

エコモード搭載 常時インバータUPS

Super Tower シリーズ



UPS610ST
(YEUP-061STA)
600VA / 480W

UPS1010ST
(YEUP-101STA)
1000VA / 800W

UPS1510ST
(YEUP-151STA)
1500VA / 1050W

- 常時インバータ 正弦波
- 期待寿命 5年^{※1} バッテリ
- ネットワーク電源管理ボード対応
- ホットスワップ対応
- 無償保証 3年^{※2}

※1 周囲温度 20℃時の期待寿命です。 ※2 バッテリ、ファンなど消耗品は無償保証の対象外です。

高機能になり、コンパクト化へ

高機能を凝縮した新タワー型UPS

「Super Smartシリーズ」で実績のあるフルデジタル制御方式を進化させ、部品点数を大幅に削減し、従来ハードウェアで行っていた機能をソフトウェアで実現。信頼性の向上と高機能、小型化を実現しました。効率は、給電品質優先モードで90%以上の高効率を実現し、新採用のエコモード時でUPS610ST、UPS1010STでは97%以上、UPS1510STでは96%以上を達成しました。

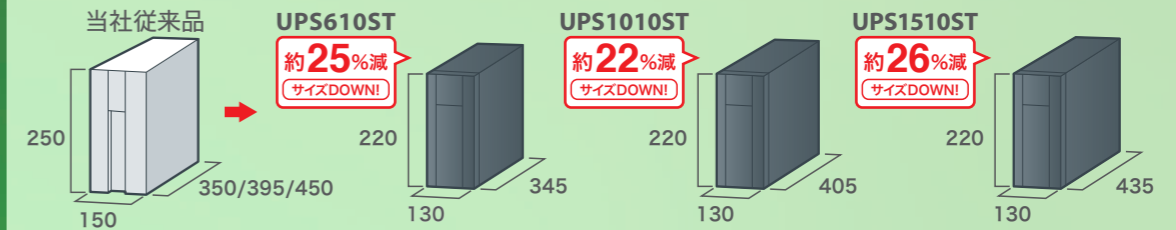

トリプルロールプレイ対応

モード	効率	達成率
エコモード	97%以上達成	UPS610ST/UPS1010ST
給電品質優先モード (インバータ運転)	89%以上達成	UPS610ST
	90%以上達成	UPS1010ST/UPS1510ST

常時インバータの高い信頼性と、常時商用方式の省エネ性能を兼ね備えた、今までにないエコモード方式を採用。電源環境の変化を常に監視し、電圧変動の少ない環境では、インバータを停止させ、常時商用運転に自動的に切り替えます。入力電圧が規定値の範囲を外れた場合は、自動でインバータを作動させ、給電品質優先モード(インバータ運転)に切り替えます。

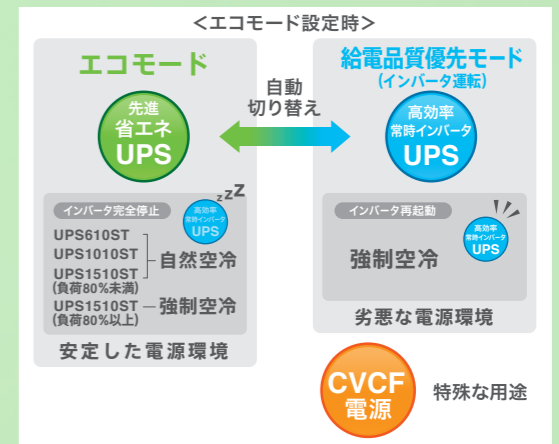

※エコモードは、始動前に前面の Dip スイッチにより選択する必要があります。
 ※エコモード方式では、交流入力電圧が定格電圧±15%をはずれると、無断で給電品質優先モード(インバータ運転)切り替え、入力電圧変動範囲外に急変した場合は10ms以内にバッテリー運転に切り替ります。
 ※出荷時は、給電品質優先モードに設定しています。

エコモード搭載 常時インバータUPS

SuperTower シリーズ

UPS610ST/UPS1010ST/UPS1510ST

広い入力電圧/周波数範囲

バッテリー寿命劣化を防止する、広い入力電圧範囲

入力電圧変動範囲が広いことで、バッテリー運転に切り替わる頻度が減り、バッテリー寿命の劣化を防ぎます。

期待寿命5年のバッテリーを搭載しているので、長期間の使用が可能です。また、「バッテリー寿命診断機能」により、バッテリー交換時期をお知らせします。

非常用発電設備に対応、広い入力周波数範囲

入力周波数範囲が広いことで、非常用発電装置の起動時周波数変動にも対応します。

※インバータ方式の発電機に対応していますが、一度実機評価の上でご使用下さい。

UPS610ST/UPS1010ST

入力電圧
AC48~146V

UPS1510ST

入力電圧
AC48~140V

※AC100V設定時、負荷率50%以下時

入力周波数
35~75Hz

停電保持時間を延長！

高効率化で停電保持時間 10分以上延長

フルデジタル制御方式の進化により、停電保持時間の延長を実現しました。

UPS610ST

420W負荷時
12分以上

UPS1010ST/UPS1510ST

700W負荷時
10分以上

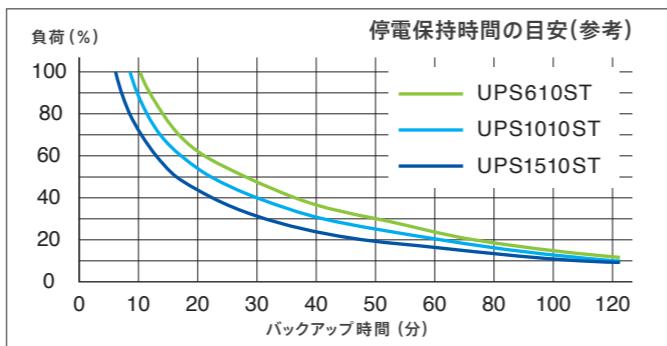

各部の名称

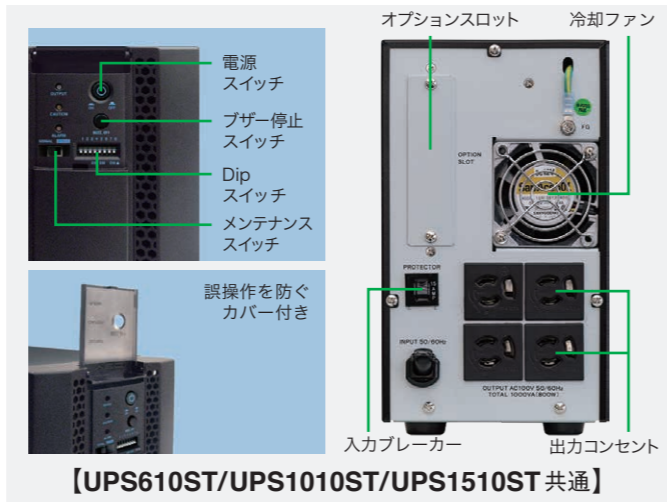

イージーメンテナンス

優れたメンテナンス性

バッテリーユニットホットスワップ化により、給電しながらバッテリーユニット交換が可能です。故障・メンテナンスバイパス機能搭載により、主回路故障時でも出力を維持します。



面倒な電力管理をシンプルに解決！UPS電源管理ボード

高度な電源管理をお求めの方へ
Advanced NW Board II
型番: YEBD-SN5AA

自動シャットダウンと多彩な機能
RS232C/SIGNALボード
型番: YEBD-RS3AAP
USB/SIGNALボードII
型番: YEBD-US3ABP

▶ 詳しくは P28 アクセサリーをご覧ください。

各種ボード付製品

UPS電源管理ボードがセットに！



保守サービス付製品 面倒なメンテナンスをサポート！

無償保証延長保守サービス

最大 7年

オンサイト保守サービス

最大 5年

▶ 詳しくは P35 保守サービスをご覧ください。

スペック一覧

製品名	UPS610ST	UPS1010ST	UPS1510ST									
型番	YEUP-061STA	YEUP-101STA	YEUP-151STA									
出力(定格負荷)容量	600VA/480W	1,000VA/800W	1,500VA/1,050W ^{*1}									
定格負荷率	0.8											
給電方式	エコモード搭載、常時インバータ給電、正弦波出力											
冷却方式	自然空冷(待機時、エコモード運転時) 強制空冷(インバータ運転時、内部温度上昇時)		自然空冷(待機時、エコモード負荷80%未満時) 強制空冷(インバータ運転時、エコモード負荷80%以上時、内部温度上昇時)									
形状	タワー型											
【交流入力】												
入力プラグ形状	平行2極アース付プラグ (NEMA5-15P)								平行2極アース付プラグ 標準装備 NEMA5-15P ^{*1} (NEMA L5-20P) ^{*2}			
入力ケーブル形状	ビジュアル方式											
相数、線数	単相、2線アース付											
定格電圧 ^{*3}	100VAC	110VAC	115VAC	120VAC	100VAC	110VAC	115VAC	120VAC	100VAC	110VAC	115VAC	120VAC
起動電圧範囲	定格電圧-15%~146VAC								定格電圧-15%~140VAC			
電圧変動範囲	定格電圧-22%(100%負荷時)~146VAC											
入力低下判定電圧(交流入力時のみ)	定格電圧×0.48+ 定格電圧×0.6×(負荷率-50%)/100 VAC(但し、AC運転中のみ、負荷率50%以下は定格電圧×0.48)											
定格電流 ^{*4}	5.55A	5.05A	4.80A	4.60A	9.0A	8.2A	7.8A	7.5A	12.0A	10.9A	10.4A	10.0A
最大電流 ^{*5}	7.5A	6.82A	6.52A	6.25A	12.5A	11.4A	10.9A	10.4A	18.7A	17.0A	16.3A	15.6A
周波数変動範囲、変動速度	35~75Hz、1Hz/sec以下											
効率 ^{*4}	97%以上(エコモード時)、89%以上(インバータ運転時)			97%以上(エコモード時)、90%以上(インバータ運転時)				96%以上(エコモード時)、90%以上(インバータ運転時)				
力率 ^{*4}	0.95以上											
容量	600W以下				1,000W以下				1,250W以下			
【交流出力】												
出力形状	抜け防止コンセント×4個											
相数、線数	単相、2線アース付											
定格電圧 ^{*3}	100VAC	110VAC	115VAC	120VAC	100VAC	110VAC	115VAC	120VAC	100VAC	110VAC	115VAC	120VAC
電流	ノンリア負荷時		抵抗負荷時		ノンリア負荷時		抵抗負荷時		ノンリア負荷時		抵抗負荷時	
ピーク電流 ^{*6}	6.0A	5.45A	5.22A	5.0A	10.0A	9.1A	8.7A	8.3A	15.0A	13.6A	13.0A	12.5A
電圧安定度	±2%(0~100%抵抗およびノンリア負荷時)											
負荷変動範囲	0~100%											
電圧応答 過渡変動回復時間	1msec.以下(0⇔100%抵抗負荷急変時、0⇔100%交流入力電圧急変時)											
速度 瞬時電圧変動	6%ms以下(0⇔100%抵抗負荷急変時、0⇔100%交流入力電圧急変時)											
電圧波形歪率	3%以下(0~100%抵抗負荷時)								3%以下(0~100%抵抗負荷時)、6.2%以下(0~100%ノンリア負荷時)			
周波数同期範囲	35~75Hz											
周波数安定度	50/60Hz±0.5%以内(クリスタル同期時)、交流入力周波数±0.5%以内(交流入力同期時)											
過負荷耐量	110%(1分、インバータ運転時)、800%(2サイクル、バイパス時)											
停電切替時間	無瞬断 ^{*7}											
【バッテリー】												
種類	小型シール鉛蓄電池(期待寿命5年) ^{*8}											
停電保持時間 ^{*9} (初期値、満充電、周囲温度20℃)	12分以上(420W負荷時)				10分以上(700W負荷時)				7分以上(900W負荷時)、10分以上(700W負荷時)			
充電回復時間 (100%負荷放電後90%回復充電時間)	約5時間				約8時間				約10時間			
【その他】												
外部接続インターフェース	別売りの「RS232C/SIGNALボード」「USB/SIGNALボードII」「SIGNAL PC-RL変換ボード」「Advanced NW Board II」を装着による											
発熱量 ^{*4}	227kJ/h以下				368kJ/h以下				470kJ/h以下			
内部消費電力 (参考値)	通常時 ^{*4}		最大時 ^{*11}		通常時 ^{*4}		最大時 ^{*11}		通常時 ^{*4}		最大時 ^{*11}	
騒音	43dB以下				48dB以下				58dB以下			
ノイズ規格、安全規格、環境対応	VCCI Class A、UL1778準拠、RoHS指令適合											
対応監視ソフトウェア ^{*10}	別売りの「FeliSafe Pro(YESW-FP3AA)」											
外形寸法(幅×奥行×高さ)	130mm×345mm×220mm 約12.5kg(本体)、 約14kg(添付品含む梱包時)				130mm×405mm×220mm 約16.5kg(本体)、 約18kg(添付品含む梱包時)				130mm×435mm×220mm 約17kg(本体)、 約19kg(添付品含む梱包時)			
質量	動作温度:0~+40℃、保存温度:-15~+50℃、湿度:10~90%RH(結露なきこと)											
周囲条件	^{*1} 最大出力容量は、20A入力プラグ(NEMAL5-20P)を接続した場合です。15Aプラグ(標準装備の入力プラグNEMA5-15P)を接続した場合の最大出力容量は、1350VA/950Wまでとなりますのでご注意ください。 ^{*2} 20A入力プラグ(NEMAL5-20P)は受注対応になります。詳しくは弊社営業までお問い合わせください。 ^{*3} 出力定格電圧を変更する場合はご注文時にご指定ください。出荷時に設定変更します。尚、出力電圧の設定変更により入力電圧範囲も変わります。 ^{*4} 定格入力、定格負荷、バッテリーリチウム充電時 ^{*5} 入力保護は入力ブレーカーで行います。 ^{*6} 接続機器の起動時の突入電流はピーク電流以下にしてください。入力保護用プロテクタが動作する場合があります。(特に接続機器に使われている電源が力率改善されている場合) ^{*7} エコモードから入力電圧変動範囲外に急変した場合は10ms以内にバッテリー運転に切り替わります。 ^{*8} 周囲温度20℃時の期待寿命です。バッテリーの寿命は使用環境や放電回数によって変化しますのでご注意ください。 ^{*9} 停電保持時間はバッテリーの使用状況によって変化します。 ※10 別売りの通信ボードが必要です。 ※11 定格入力、定格負荷、定格充電時 ※トランス等の誘導負荷は、動作しない場合があります。											

「世界最小」クラスの常時インバータUPS

出力容量		停電保持時間	
UPS510SS	UPS1010SS	UPS510SS	UPS1010SS
500VA/400W	1000VA/800W	3分以上 (350W負荷時)	3分以上 (700W負荷時)

常時インバータ
正弦波
期待寿命
7年
バッテリー
高効率
90%以上
縦置き
横置き
自在
無償保証
3年

※1 周囲温度 20℃時の期待寿命です。 ※2 バッテリー、ファンなど消耗品は無償保証の対象外です。

常時インバータ小型 UPS
UPS510SS/UPS1010SS

SuperSmart シリーズ



※1
期待寿命
7年
バッテリー
搭載



UPS510SS
(YEUP-051SSA)

500VA/400W

UPS1010SS
(YEUP-101SSA)

1000VA/800W

「世界最小」クラスのオンラインUPS

体積比1/2の小型化

※当社従来品(UPS1010HSF)との比較
デジタル制御方式を採用することで、従来ハードウェアで行っていた機能をソフトウェアで実現。部品点数を大幅に削減することにより、小型化と信頼性を向上させました。



当社従来品 UPS510SS UPS1010SS

高効率・入力周波数変動

高効率90%以上、入力周波数35~75Hzを実現!

今まで、両立できなかった高効率と入力周波数変動に対応する技術を開発。損失が少なく、非常用発電装置起動時などに発生する入力周波数変動に対応します。*

入力周波数 35~75Hz
効率 85%以上 → 90%以上
(当社従来品) UPS510SS/UPS1010SS

※インバータ方式の発電機に適合しています。その他の方式については弊社営業にご相談ください。

組込み用途に最適

コンパクト設計で小型化を実現!

コンパクトな筐体で、横置き、縦置き兼用できます。リモートON/OFFスイッチ設定可能など産業機器装置への組込み自由度の高いUPSです。

導入分野 一例



スペック一覧

製品名	UPS510SS	UPS1010SS
型番	YEUP-051SSA	YEUP-101SSA
出力(定格負荷)容量	500VA/400W	1,000VA/800W
定格負荷力率	0.8	
給電方式	常時インバータ給電、正弦波出力方式	
冷却方式	強制空冷(運転時)	
【交流入力】		
入力プラグ形状	平行2極アース付プラグ(NEMA5-15P)	
相数、線数	単相、2線アース付	
電圧変動範囲	AC48V(50%負荷時)~146V 但し起動時 AC85V~146V	
周波数変動範囲	35~75Hz	
最大入力電流	6.2A	12.3A
効率 ^{※2}	90%以上	
【交流出力】		
出力コンセント	平行2極アース付コンセント(NEMA5-15R)×3個	平行2極アース付コンセント(NEMA5-15R)×3個
相数、線数	単相、2線アース付	
定格電圧/電圧安定度	100V±2%	
出力ピーク電流	15.0A ^{※1} (ノンリニア負荷)	25.0A ^{※1} (ノンリニア負荷)
周波数/周波数安定度	50/60Hz±0.5%以内	
電圧波形歪率	3%以内(抵抗負荷時)	6%以内(ノンリニア負荷時)
停電切替時間	無瞬断	
過負荷耐量	110%(1分間:インバータ)	
【バッテリー】		
種類	小型シール鉛蓄電池(期待寿命7年) ^{※3}	
停電保持時間 ^{※4} (初期値、満充電、周囲温度20℃)	3分以上(350W負荷時)、20分以上(100W負荷時)	3分以上(700W負荷時)、20分以上(200W負荷時)
充電回復時間	約3時間(100%負荷放電後90%回復充電時間)	
【その他】		
外部接続インターフェース	RS232C/SIGNAL(無電圧接点)	
発熱量 ^{※2}	235kJ/h以下	460kJ/h以下
内部消費電力 (参考値)	通常時 ^{※2} 70W	90W
騒音	38dB以下	45dB以下
ノイズ規格/安全規格	VCCI Class A、UL1778準拠、RoHS指令適合	
対応監視ソフトウェア	別売りの「FeliSafe Pro(YESW-FP3AA)」	
寸法(幅×奥行×高さ)	250mm×300mm×69mm	250mm×380mm×69mm
質量	約7kg(本体)、約8kg(梱包時)	約11kg(本体)、約12kg(梱包時)

※1 接続機器の起動時の突入電流は出力ピーク電流以下にしてください。接続機器が起動しない場合があります。 ※2 定格入力、定格負荷、バッテリーリクル充電時
※3 周囲温度20℃時の期待寿命です。バッテリーの寿命は使用環境によって変化しますのでご注意ください。 ※4 停電時保持時間はバッテリーの使用状況により変化します。 ※5 定格入力、定格負荷、定格充電時
※インバータ方式の発電機に対応していますが、一度実機評価の上でご使用下さい。 ※トランス等の誘導負荷は動作しない場合があります。

各部の名称

【UPS510SS/UPS1010SS共通】

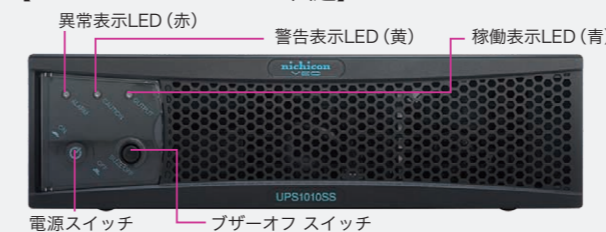

保守サービス付製品 面倒なメンテナンスをサポート!

無償保証延長保守サービス 最大5年

▶ 詳しくは P35 保守サービスをご覧ください。

【UPS510SS】



【UPS1010SS】



厳しい環境、電圧変動に耐えるUPS

- 常時インバータ
正弦波
- 期待寿命
8年
バッテリー
- ネットワーク
電源管理
ボード対応
- ホット
スワップ
対応
- 無償保証
3年

※1 周囲温度-10℃~+25℃時の期待寿命です。 ※2 バッテリー、ファンなど消耗品は無償保証の対象外です。

エコモード搭載 常時インバータUPS
UPS710STF/UPS1010STF

Super Tower F シリーズ

+55℃
対応
-10℃



UPS710STF 750VA/500W
(YEUP-071STF)

UPS1010STF 1000VA/800W
(YEUP-101STF)

特殊環境にも使用可能



-10℃~+55℃まで広範囲の使用環境温度に対応。今まで設置できなかった空調設備のない工場や施設、冷蔵倉庫に安心電源環境を広げることが可能になりました。

各部の名称

【UPS710STF/UPS1010STF 共通】



出力容量		停電保持時間	
UPS710STF	UPS1010STF	UPS710STF	UPS1010STF
750VA/500W	1000VA/800W	6分以上 (500W負荷時)	7分以上 (700W負荷時)

スペック一覧

製品名	UPS710STF				UPS1010STF				
型番	YEUP-071STF				YEUP-101STF				
出力(定格負荷)容量	750VA/500W				1,000VA/800W				
定格負荷力率	0.67				0.8				
給電方式	エコモード搭載、常時インバータ給電、正弦波出力								
冷却方式	自然空冷(待機時)※バッテリー周囲温度異常時は強制空冷 強制空冷(インバータ運転時、エコモード運転時)								
形状	タワー型								
【交流入力】									
入力プラグ形状	平行2極アース付プラグ (NEMAS-15P)								
入力ケーブル形状	ピグテール方式								
相数、線数	単相、2線アース付								
定格電圧 ^{※1}	100VAC	110VAC	115VAC	120VAC	100VAC	110VAC	115VAC	120VAC	
起動電圧範囲	定格電圧-15%~146VAC								
電圧変動範囲	定格電圧-22%(100%負荷時)~146VAC								
入力低下判定電圧(交流入力時のみ)	定格電圧×0.48+ 定格電圧×0.6×(負荷率-50%)/100 VAC(但し、AC運転中のみ、負荷率50%以下は定格電圧×0.48)								
定格電流 ^{※2}	5.8A	5.3A	5.0A	4.8A	9.0A	8.2A	7.8A	7.5A	
最大電流 ^{※3}	7.6A	6.9A	6.6A	6.4A	12.5A	11.4A	10.9A	10.4A	
周波数変動範囲、変動速度	35~75Hz、1Hz/sec.以下								
効率 ^{※2}	95%以上(エコモード時)、87%以上(インバータ運転時時)				95%以上(エコモード時)、88%以上(インバータ運転時)				
力率 ^{※2}	0.95以上								
容量	750W以下				1,000W以下				
【交流出力】									
出力形状	抜け防止コンセント×4個								
相数、線数	単相、2線アース付								
定格電圧 ^{※1}	100VAC	110VAC	115VAC	120VAC	100VAC	110VAC	115VAC	120VAC	
電流	ノンリア負荷時	7.5A	6.8A	6.5A	6.3A	10.0A	9.1A	8.7A	8.3A
	抵抗負荷時	5.0A	4.5A	4.3A	4.2A	8.0A	7.3A	7.0A	6.7A
ピーク電流 ^{※4}	ノンリア負荷時	18.8A	17.0A	16.3A	15.6A	25.0A	22.8A	21.8A	20.8A
電圧安定度	±2%(0~100%抵抗およびノンリア負荷時)								
負荷変動範囲	0~100%								
電圧応答	過渡変動回復時間								
速度	1msec.以下(0⇔100%抵抗負荷急変時、0⇔100%交流入力電圧急変時)								
電圧波形歪率	6%ms以下(0~100%抵抗負荷急変時、0⇔100%交流入力電圧急変時)								
周波数同期範囲	3%以下(0~100%抵抗負荷時)、6%以下(0~100%ノンリア負荷時)								
周波数安定度	35~75Hz								
過負荷耐量	50/60Hz±0.5%以内(クリスタル同期時)、交流入力周波数±0.5%以内(交流入力同期時)								
停電切替時間	110%(1分、インバータ運転時)、800%(2サイクル、バイパス時)								
【バッテリー】									
種類	小型シール鉛蓄電池(期待寿命8年) ^{※6}								
停電保持時間 ^{※7}	6分以上(500W負荷時)				7分以上(700W負荷時)				
充電回復時間	10時間以内								
【その他】									
外部接続インターフェース	別売りの「RS232C/SIGNALボード」「USB/SIGNALボードII」「SIGNAL PC-RL変換ボード」「Advanced NW Board II」を装着による								
発熱量 ^{※2}	230kJ/h以下				368kJ/h以下				
内部消費電力	通常時 ^{※2}	60W			100W				
	最大時 ^{※9}	90W			140W				
騒音	55dB以下(正面1m、ブザー音は除く)								
ノイズ規格、安全規格、環境対応	VCCI Class A、RoHS指令適合								
対応監視ソフトウェア ^{※8}	別売りの「FeliSafe Pro(YESW-FP3AA)」								
外形寸法(幅×奥行×高さ)	130mm×345mm×220mm				130mm×405mm×220mm				
質量	約12.5kg(本体)、 約14kg(添付品含む梱包時)				約16.5kg(本体)、 約18kg(添付品含む梱包時)				

※1 出力定格電圧を変更する場合はご注文時にご指定ください。出荷時に設定変更します。尚、出力電圧の設定変更により入力電圧範囲も変わります。

※2 定格入力、定格負荷、バッテリーリチウム充電時

※3 入力保護は入力ブレーカで行います。

※4 接続機器の起動時の突入電流はピーク電流以下にしてください。入力保護用プロテクタが動作する場合があります。(特に接続機器に使われている電源が力率改善されている場合)

※5 エコモードから入力電圧変動範囲外に急変した場合は10ms以内にバッテリー運転に切替ります。

※6 周囲温度-10℃~+25℃時の期待寿命です。バッテリーの寿命は使用環境や放電回数によって変化しますのでご注意ください。

※7 停電保持時間はバッテリーの使用状況によって変化します。

※8 別売りの通信ボードが必要です。

※9 定格入力、定格負荷、定格充電時

※トランス等の誘導負荷は、動作しない場合があります。

厳しい環境、電圧変動に耐えるUPS

- 常時インバータ 正弦波
- 期待寿命 8年 バッテリ
- ネットワーク電源管理ボード対応
- ホットスワップ対応
- 増設バッテリー 710SPF除く
- 無償保証 3年
- 縦/横置き 自在

エコモード搭載 常時インバータUPS
UPS710SPF/UPS1510SPF

SuperPower F シリーズ

+55°C
対応
-10°C



UPS710SPF 750VA/500W
(YEUP-071SPF)

UPS1510SPF 1500VA/1050W
(YEUP-151SPF)

特殊環境にも使用可能



-10°C~+55°Cまで広範囲の使用環境温度に対応。今まで設置できなかった空調設備のない工場や施設、冷蔵倉庫に安心電源環境を広げることが可能になりました。

各部の名称

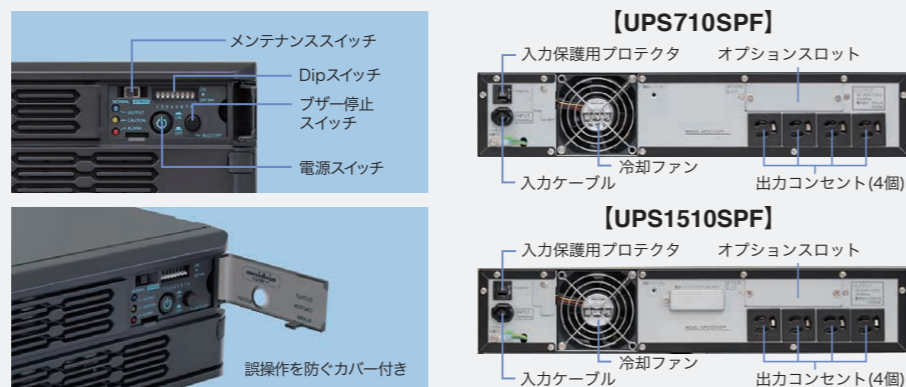

出力容量		停電保持時間	
UPS710SPF	UPS1510SPF	UPS710SPF	UPS1510SPF
750VA/500W	1500VA/1050W	7分以上 (500W負荷時)	6分以上 (800W負荷時)

スペック一覧

製品名	UPS710SPF				UPS1510SPF				
製品写真									
型番	YEUP-071SPF				YEUP-151SPF				
出力(定格負荷)容量	750VA/500W				1500VA/1050W*1				
定格負荷力率	0.67				0.7				
給電方式	エコモード搭載、常時インバータ給電、正弦波出力								
冷却方式	自然空冷(待機時) ※バッテリー周囲温度異常時は強制空冷 強制空冷(インバータ運転時、エコモード運転時)								
形状	E1規格対応 19インチラック、2Uタイプ*4								
【交流入力】									
入力プラグ形状	平行2極アース付プラグ (NEMA5-15P)				平行2極アース付きプラグ 標準装備NEMA5-15P*1 (NEMA L5-20P)*2				
入力ケーブル形状	ビグテル方式								
相数、線数	単相、2線アース付								
定格電圧*3	100VAC	110VAC	115VAC	120VAC	100VAC	110VAC	115VAC	120VAC	
起動電圧範囲	定格電圧-15%~146VAC								
電圧変動範囲	定格電圧-22%(100%負荷時)~146VAC								
入力低下判定電圧 (交流入力時のみ)	定格電圧×0.48+[定格電圧×0.6×(負荷率%-50%)/100]VAC(但し、AC運転中のみ) (但し、負荷率50%以下は定格電圧×0.48)								
定格電流*5	5.8A	5.3A	5.0A	4.8A	12.0A	10.9A	10.4A	10.0A	
最大電流*6	7.6A	6.9A	6.6A	6.4A	18.7A	17.0A	16.3A	15.6A	
周波数変動範囲、変動速度	35~75Hz、1Hz/sec以下								
効率*5	95%以上(エコモード運転時)、 87%以上(給電品質優先モード運転時)				95%以上(エコモード運転時)、 90%以上(給電品質優先モード運転時)				
力率*5	0.95以上								
容量	750W以下				1,250W以下				
【交流出力】									
出力形状	抜け防止コンセント×4個								
相数、線数	単相、2線アース付								
定格電圧*3	100VAC	110VAC	115VAC	120VAC	100VAC	110VAC	115VAC	120VAC	
電流	ノンリア負荷時	7.5A	6.8A	6.5A	6.3A	15.0A	13.6A	13.0A	12.5A
	抵抗負荷時	5.0A	4.5A	4.3A	4.2A	10.5A	9.55A	9.13A	8.75A
	ピーク電流*7 ノンリア負荷時	18.8A	17.0A	16.3A	15.6A	37.5A	34.0A	32.5A	31.2A
電圧安定度	±2%(0~100%抵抗およびノンリア負荷時)								
負荷変動範囲	0~100%								
電圧応答 速度	1msec.以下(0⇔100%抵抗負荷急変時、0⇔100%交流入力電圧急変時)								
電圧波形歪率(交流入力時)	3%以下(0~100%抵抗負荷時)、 6%以下(0~100%ノンリア負荷時)				3%以下(0~100%抵抗負荷時)、 6.2%以下(0~100%ノンリア負荷時)				
周波数同期範囲	35~75Hz								
周波数安定度	50/60Hz±0.5%以内(クリスタル同期時)、交流入力周波数±0.5%以内(交流入力同期時)								
過負荷耐量	110%(1分、インバータ運転時)、800%(2サイクル、バイパス時)								
停電切替時間	無瞬断*8								
【バッテリー】									
種類	小型シール鉛蓄電池(期待寿命8年)*9								
停電保持時間*10 (初期値、満充電、周囲温度20°C)	7分以上(500W負荷時)				6分以上(800W負荷時)				
充電回復時間	約10時間(100%負荷放電後90%回復充電時間)								
増設バッテリー対応	なし				あり(UPS1500SPF-BS 型番:YEBS-153SPF)				
【その他】									
外部接続インターフェース	別売りの「RS232C/SIGNALボード」「USB/SIGNALボードII」「SIGNAL PC-RL変換ボード」「Advanced NW Board II」を装着による								
発熱量*5	290kJ/h以下				490kJ/h以下				
内部消費電力 (参考値)	通常時*5 70W 最大時*12 90W				115W 150W				
騒音	58dB以下(正面1m、プザー音は除く)								
ノイズ規格、安全規格、環境対応	VCCI Class A、RoHS指令適合								
対応監視ソフトウェア*11	別売りの「FeliSafe Pro(YESW-FP3AA)」								
外形寸法 (幅×奥行×高さ)	ラック取付け金具なし 434mm×383mm×84mm(突起物含まず)				ラック取付け金具あり 434mm×433mm×84mm(突起物含まず)				
質量	ラック取付け金具あり 482mm×383mm×84mm(突起物含む) 約17kg(梱包時)				ラック取付け金具なし 482mm×433mm×84mm(突起物含む) 約19kg(梱包時)				
付属品	ラック取付け金具(本体装着済)*4、取扱説明書								

*1 最大出力容量は、20A入力プラグ(NEMA5-20P)を接続した場合です。15Aプラグ(標準装備の入力プラグNEMA5-15P)を接続した場合の最大出力容量は、1350VA/950Wまでとなりますのでご注意ください。
*2 20A入力プラグ(NEMA5-20P)は受注対応になります。詳しくは弊社営業までお問い合わせください。
*3 出力定格電圧を変更する場合はご注文時にご指定ください。出荷時に設定変更します。尚、出力電圧の設定変更により入力電圧範囲も変わります。
*4 ラックガイドレール(型番:YEET-RA3AA)は別売りです。
*5 定格入力、定格負荷、バッテリーリチウム充電時
*6 入力保護は入力ブレーカで行います。
*7 接続機器の起動時の突入電流はピーク電流以下にしてください。入力ブレーカや、出力保護回路が動作する場合があります。(特に接続機器に使われている電源が力率改善されている場合)
*8 エコモードから入力電圧変動範囲外に急変した場合は10ms以内にバッテリー運転に切替ります。
*9 周囲温度、10°C~+25°C時の期待寿命です。バッテリーの寿命は使用環境によって変化しますのでご注意ください。
*10 停電保持時間はバッテリーの使用状況により変化します。
*11 別売りの通信ボードが必要です。 *12 定格入力、定格負荷、定格充電時 ※トランス等の誘導負荷は、動作しない場合があります。

STF/SPF series

様々な使用シーンに対応した機能 & コンパクトボディ

出力容量			停電保持時間		
UPSmini500SW	UPSmini800SW	UPSmini500II	UPSmini500SW	UPSmini800SW	UPSmini500II
500VA/300W	800VA/500W	500VA/300W	3.5分以上 (300W負荷時)	4分以上 (500W負荷時)	4分以上 (300W負荷時)

常時商用小型 UPS
UPSmini500SW/UPSmini800SW/UPSmini500II

mini シリーズ

ご家庭のAV機器やオフィスの情報通信機器は、停電やブレーカートリップなどの不意に発生する電源トラブルにより多大な損害を受けることがあります。UPS(Uninterruptible Power Supply: 無停電電源装置)は、バッテリーを搭載しており、電源トラブル時にはバッテリーからの電力給電へ自動的に切替えて、損害の発生を防止します。

UPSminiなら、確かなバックアップと信頼性、優れた経済性でお応えします。

安心のUPS監視ソフトウェア標準添付。

※1 バッテリーなど消耗品は無償保証の対象外です。

※1 バッテリーなど消耗品は無償保証の対象外です。

※1 バッテリーなど消耗品は無償保証の対象外です。



UPSmini500SW
(YEUP-051MASW USB通信、RS232C/ 接点通信対応)
500VA / 300W

UPSmini800SW
(YEUP-081MASW USB通信、RS232C/ 接点通信対応)
800VA / 500W



UPSmini500II
(YEUP-051MA 接点通信対応)
500VA / 300W

力率改善電源(PFC)に対応

一般電源と同じ「正弦波出力」採用。力率改善回路を搭載した、ハイエンド PC やサーバ、パネルコンピュータ等にも安心して使用できます。

※ UPSmini500II は除く

コールドスタート機能

入力電源のない所でもUPSを起動でき、ポータブル電源としても活躍します。

※ UPSmini500II は除く

長寿命バッテリー搭載

バッテリー期待寿命 7年

※2 周囲温度 20℃時の期待寿命です。バッテリー、ファンなど消耗品は無償保証の対象外です。

長寿命バッテリー搭載で長く使えるため買い替え頻度が少なく、廃棄物も低減できるので、エコロジーにも貢献します。

※ UPSmini800SW はバッテリー期待寿命 5年

スペック一覧

製品名	UPSmini500SW	UPSmini800SW	UPSmini500II
型番	YEUP-051MASW	YEUP-081MASW	YEUP-051MA
ボディカラー	ブラック		アイボリー
運転方式	常時商用給電方式		
【交流入力】			
電圧変動範囲	AC85V~115V		
周波数変動範囲	45Hz~65Hz		
入力ケーブル長	約1.8m		
入力プラグ形状	平行2極アース付プラグ(NEMA5-15P)、3P-2P変換アダプタ添付		
【交流出力】			
出力容量	500VA/300W	800VA/500W	500VA/300W
定格電圧/電圧安定度	AC100V±5% (バッテリー運転時) AC100V±8% (ローバッテリー警告以降)		
周波数/周波数安定度	50/60Hz±1Hz (バッテリー運転時)		
電圧波形	正弦波 (商用時/バッテリー運転時)	矩形波 ^{※1} (バッテリー運転時)	
停電切替時間	10ms以下		
出力コンセント	平行2極アース付コンセント(NEMA5-15R)×4個	ロック式コンセント×4個	平行2極アース付コンセント(NEMA5-15R)×4個
【バッテリー】			
種類	小型シール鉛蓄電池(期待寿命7年) ^{※2}	小型シール鉛蓄電池(期待寿命5年) ^{※2}	小型シール鉛蓄電池(期待寿命7年) ^{※2}
停電保持時間 (初期値、満充電、周囲温度25℃)	3.5分以上 (300W負荷時) 13分以上 (150W負荷時) ^{※3}	4分以上 (500W負荷時) 32分以上 (150W負荷時) ^{※3}	4分以上 (300W負荷時) 12分以上 (150W負荷時) ^{※3}
充電回復時間 ^{※4}	約10時間 (100%放電後90%回復)		
【その他】			
内部消費電力	通常時:13W、最大時:21W	通常時:15W、最大時:30W	通常時:13W、最大時:20W
外部接続インターフェース	USB2.0 (タイプBコネクタ) ^{※5} 、RS232C/接点 (D-Sub9ピン (メス))	接点通信 (D-Sub9ピン (メス))	接点通信 (D-Sub9ピン (メス)) 1ポート
警報出力	ローバッテリー、入力電源異常、過負荷等をLED表示 (赤) とブザー音で警告		
コールドスタート機能 ^{※6}	あり (入力電圧が0V~15V、バッテリー電圧がDC11V以上の場合)	あり (入力電圧が0V~15V、バッテリー電圧がDC22V以上の場合)	なし
周囲条件	動作温度 0~40℃ 動作湿度 0~95%RH (結露なきこと)		
ノイズ規格	VCCI Class B		
寸法 (幅×奥行×高さ)	92mm×285mm×165mm	85mm×330mm×240mm	76mm×233mm×177mm
質量	約4.5kg (本体)、約5.5kg (添付品含む梱包時)	約7.0kg (本体)、約8.0kg (添付品含む梱包時)	約3.9kg (本体)、約5.0kg (添付品含む梱包時)
付属品	1. 3P-2P変換アダプタ 2. UPS監視ソフトウェア [FeliSafe Pro (バンドル版)] 3. 専用通信ケーブル (USB/RS232C) ^{※7} 4. 取扱説明書 5. 保証書		1. 3P-2P変換アダプタ 2. UPS監視ソフトウェア [FeliSafe/Lite] 3. 専用通信ケーブル 4. 取扱説明書 5. 保証書

※1 バッテリー運転時の出力電圧波形は矩形波です。接続する機器により適合しない場合があります。詳細については販売元または弊社にご相談ください。
 (適合しない機器の例: トランス、コイル、モータなどの誘導性負荷、力率改善回路付電源および同使用機器など)
 ※2 バッテリーの寿命は使用環境によって変化しますのでご注意ください。
 ※3 停電保持時間はバッテリーの使用状況により変化しますのでご注意ください。
 ※4 充電回復時間は100%負荷放電後の90%回復充電時間です。
 ※5 RS232CとUSBは同時使用できません。同時接続した場合、USBが優先されます。
 ※6 コールドスタート (バッテリースタート) とは、入力電源のない状態でバッテリーから直接起動する方法です。
 ※7 接点用の通信ケーブルは付属しません。 ※8 OSのCoreモードはサポートしていません。
 ※ 発電機、トランスは動作しない場合があります。

添付UPS監視ソフトウェアの仕様

製品名	UPSmini500SW	UPSmini800SW	UPSmini500II
名称	FeliSafe Pro バンドル版		
対応OS ^{※1} ※2 ※8	Windows 10/11 / Server 2012、2012R2 / Server 2016 / Server 2019 / Server 2022 / Storage Server 2012R2 / Storage Server 2016		
空ハードディスク容量	15MB以上		
機能	自動シャットダウン、ネットワーク運動シャットダウン、電源状態表示、スケジュール運転、E-mail イベント通知、ポップアップメッセージ表示、シャットダウン開始時のプログラム実行、ログ記録 (イベントログ、電源ログ) ※3、バッテリー寿命表示		停電時の自動シャットダウン、 ^{※4} 発生イベントの記録
専用通信ケーブル長 ^{※3}	専用USBケーブル (約1.8m) ※6、専用RS232Cケーブル (約1.8m) 添付 ※7		専用接点通信ケーブル (約1.8m)

※1 最新の情報はホームページをご確認ください。 ※2 組み込みOS (Windows Embedded等) はサポートしていません。 ※3 瞬断記録や測定器としての利用はできません。
 ※4 停電時のシステムシャットダウン開始からUPS停止までの時間は60秒固定になります。 ※5 延長ケーブルの使用は適しません。 ※6 通信は、パソコン1台分です。USB-HUBでの使用はできません。
 ※7 接点用の通信ケーブルは付属しません。 ※8 OSのCoreモードはサポートしていません。

保守サービス

● UPSmini500IIは2年間、UPSmini500SW/UPSmini800SWは、3年間の無償保証期間 (バッテリーが消耗した場合は除く) を設けています。この期間中でのお客様の責任によらない故障や不具合については、センドバックにて保守サービス (製品を無償で交換または修理) を行います。

各部の名称

【UPSmini500SW】

警告LED (UPS警告時: 赤ランプ点灯/点滅とブザー音)

電源出力LED (商用電源運転時: 緑ランプ点灯/点滅とブザー音)
 (バッテリー運転時: 緑ランプ点滅とブザー音)

通信・信号コネクタ (D-Sub9ピン)
 信号コネクタ (USBタイプB)

電源スイッチ
 ブザーオフスイッチ

出力コンセント

サーキットブレーカ
 入力ケーブル
 設定スイッチ

【UPSmini800SW】

警告LED (UPS警告時: 赤ランプ点灯/点滅とブザー音)

電源出力LED (商用電源運転時: 緑ランプ点灯/点滅とブザー音)
 (バッテリー運転時: 緑ランプ点滅とブザー音)

設定スイッチ

通信・信号コネクタ (D-Sub9ピン)
 信号コネクタ (USBタイプB)

電源スイッチ
 ブザーオフスイッチ

出力コンセント

サーキットブレーカ
 入力ケーブル

【UPSmini500II】

警告LED (UPS警告時: 赤ランプ点灯/点滅とブザー音)

電源出力LED (商用電源運転時: 緑ランプ点灯/点滅とブザー音)
 (バッテリー運転時: 緑ランプ点滅とブザー音)

信号コネクタ (D-Sub9P)

電源スイッチ

出力コンセント

入力コンセント

ヒューズボックス

Advanced NW Board II

高機能・電源管理ソリューション

Advanced NW Board II

高度な電源管理をシンプルに実行する、
進化した(Advanced)電源管理ボード。

New Power Management Solution



MIB RFC1628 世界標準 JEMA 日本標準

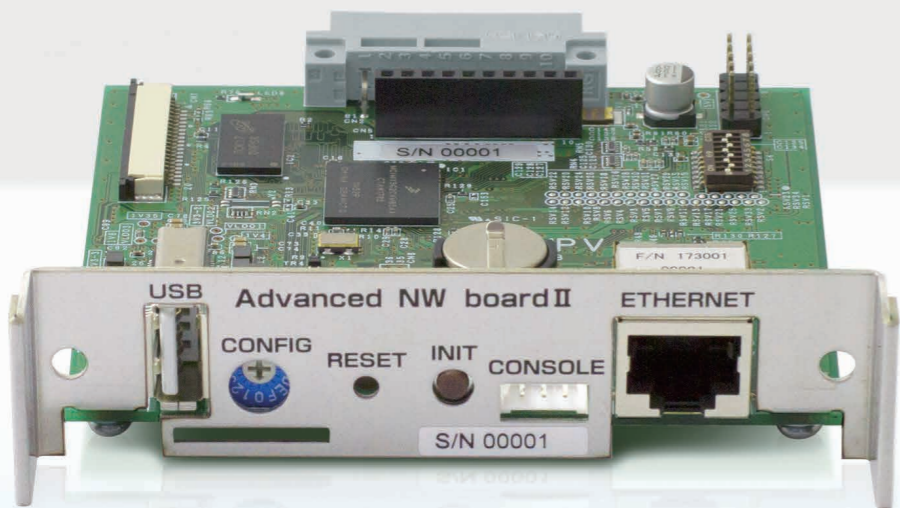

YEBD-SN5AA

自律型ネットワークUPS

SuperPower, SuperTower, Hyper, SPF, STF シリーズに組み込むだけで、ネットワークを介した電源管理をUPS自体が行う「自律型ネットワークUPS」を実現します。

セットも簡単



セキュリティに強い

SSHv2に対応、万全のセキュリティが要求されるシステムにも安心して導入できます。コンピュータやUPSが停止している場合もボード自体は動作し、異常時にはイベントを発行、自動メール送信するので安定性、継続性の確保にも寄与します。

SSHv2 対応

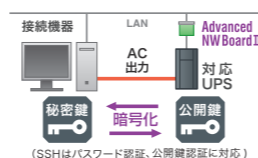

YEC ならではのハイパフォーマンス仕様

接続機器を選ばない

TELNET, SSHでログインできるコンピュータ、サーバならOSの制約がなく、UPS 監視ソフトウェアも不要。今まで困難だったハブ、ルータ、レイヤースイッチなども遠隔地から電源のシャットダウン-リブートができます。

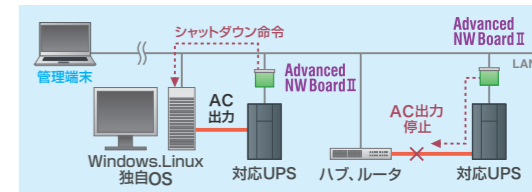

- Webブラウザで管理一元化、ブラウザからUPSヘダイレクトにアクセスし、簡単に設定、状態表示などが可能。
- 2つのMIB搭載、SNMPは2つのMIB (RFC1628:世界標準, JEMA:日本標準)を搭載。
- 仮想OS (VMware ESX3.5, 5.0/5.1, Hyper-V)に対応。
- FeliSafe-LK/FeliSafe/Lite NW (Windows用シャットダウンソフト)で、セキュリティ上も安全なシャットダウンが可能。

機能	
スケジュール機能	曜日毎に起動停止の有無、時間指定が可能。一日に何回も起動停止可能。ハブ、ルータなどのスケジュール運転も可能です。
管理機能	ネットワーク上のUPSの入力電圧、バッテリー残寿命、負荷率、出力状態を一元管理できます。旧製品 Advanced NW board も管理可能。
スクリプト編集	最大 64 台の装置をネットワーク経由で制御でき、シーケンシャルにスクリプトを実行します。漢字コード (Shift-JIS, EUC, UTF-8) に対応。実行前の停止確認での処理のスキップも可能。
UPS停止時動作	接続されているコンピュータがシャットダウンした後にUPSを停止。シャットダウン時間が変動しても安心です。シャットダウン後もUPSの出力は停止しない設定も可能。
冗長化電源対応	系統毎のUPSをネットワーク経由で連携動作することもできます。
セキュリティ機能	ユーザ認証、IPアドレス制限、アクセス制限、SSH、SSL対応。
イベント発行	停電などの異常発生時や、設定した制限値を超えた場合にイベント発行ができます。
メッセージ通知	イベント発行時に、Windows用シャットダウンソフト FeliSafe-LK、E-MAIL、SNMPで通知されます。
監視ホスト機能	ターゲットホストのping監視を行い、動作状態を通知することができます。監視間隔、停止確認回数も指定可能。
LOGダウンロード機能	LOG容量オーバー時、および指定間隔毎にメール送信。Syslogにも対応。USBメモリへの書き出しもできるので、ネットワークのない環境でも長期間のログ記録が可能。保守メンテナンス時に役立ちます。
パラメータ保存・読出	複数ボードに同様の設定をする場合に利用できます。
仮想化OS対応	可能。(実証確認済みOSは、「技術情報およびファームウェア」ページを参照ください。)

その他ネットワークでの対応	
TELNET, SSHによるON/OFF制御	本ボード間でのスクリプト設定による連動した起動、停止にも利用可能です。
自動時計設定	NTP (Network Time Protocol) に対応し、自動でタイムサーバと同期します。
コンソールポートへのアクセス	市販のUSB-RS232C変換ケーブルを用いることで、コンソールポートへのアクセスが可能になります。

対応UPS



動作環境	
対応OS	UNIX 全般、Linux 全般※2 Windows 10 Home/Pro/Enterprise Windows 11 Home/Pro/Enterprise Windows Server 2012 (R2を含む) Datacenter/Standard/Essentials Windows Server 2016 Datacenter/Standard/Essentials Windows Server 2019 Datacenter/Standard/Essentials Windows Storage Server 2012 (R2を含む) Standard/Workgroup Windows Storage Server 2016 Standard/Workgroup 仮想化OS系 (VMware ESX 3.5, 5.0/5.1, Hyper-V)
対応UPS	Super Power シリーズ Super Tower シリーズ STF, SPF シリーズ
Ethernet	100BASE-TX/10BASE-T, 全二重 オートネゴシエーション対応 固定設定可能
動作温度	0~+55°C
添付品	FelisaSafe-LK (Windows用シャットダウンソフト)※3
推奨ブラウザ	●Microsoft Edge ●Firefox 4.0以降 ●Google Chrome 16.0以降
外形寸法	W100xD110xH25 mm

※1 Windows 10, Server 2016以降はtelnetでのシャットダウンには対応しておりません。「FeliSafe-LK」(Windows用シャットダウンソフト)をご使用ください。
 ※2 基本的にTelnet, SSHでログインでき、ネットワーク経由でシャットダウンコマンドを実行できるOSであれば動作可能と思われませんが、お客様にて動作確認いただいた上でご利用ください。
 ※3 旧製品 Advanced NW boardと同じ FeliSafe/Lite NWも添付し、利用可能です。 ※4 OSのCoreモードはサポートしておりません。 ※5 日本語OSのみ対応しております。
 ※6 組み込みOS(Windows Embedded等)はサポートしておりません。 ※7 最新情報は弊社ホームページをご確認ください。

監視ソフトウェア

停電時のシャットダウンだけでなく、さまざまな機能を提供し、電源管理やシステムの片腕として働きます。

連動シャットダウン機能付き監視ソフトウェア

<YESW-FP3AA>

FeliSafe Pro

対応UPS:SP/ST/SS/STF/SPFシリーズ

FeliSafe Proは、「USB」通信または「RS232C」通信を選択でき、UPS装置を監視します。万が一の停電やスケジュール設定によりシステムを自動的にシャットダウンします。

主な機能

- 自動シャットダウン
- ネットワーク連動シャットダウン (付属の FeliSafe-LK による)
- 電源状態の表示
- リモート表示 / 操作 (Web ブラウザによる)
- スケジュール運転 (69 日以内)
- E-Mail イベント通知
- メッセージ通知 (付属の FeliSafe-LK による)
- ポップアップメッセージ表示
- シャットダウン開始時のプログラム実行
- ログ記録 (イベントログ、電源ログ)

※Super Power, Super Tower, STF, SPF シリーズは別途通信ボードが必要となります。

※Super Smart (UPS-SS) シリーズは「USB」通信できません。



製品別機能一覧

UPS監視ソフトウェア		FeliSafe Pro
型番		YESW-FP3AA
通信方式		USB/RS232C ※1※2
対応OS ※3※4※5	Windows OS	10 Home / Pro / Enterprise 11 Home / Pro / Enterprise
	Server系	Server 2012 (R2を含む) Datacenter / Essentials Server 2016 Datacenter / Standard / Essentials Server 2019 Datacenter / Standard / Essentials Server 2022 Datacenter / Standard
	Storage系	Storage Server 2012 (R2を含む) Standard / Workgroup Storage Server 2016 Standard / Workgroup
対応UPS		Super Powerシリーズ ※6 ※7 Super Towerシリーズ ※6 ※7 Super Smartシリーズ (USBはなし) ※1 UPSmulti500SW UPSmulti800SW SPFシリーズ STFシリーズ
停電時の自動シャットダウン		○(シャットダウン/休止)
停電回復時のPC自動起動 ※8		○
イベントログ ※9		○
電源環境ログ ※9		○
コマンド実行		○
UPS状態表示		○
バッテリー診断機能		○
メッセージ通知		○(付属のFeliSafe-LKによる)
スケジュール機能		○
ネットワーク連動シャットダウン		○(付属のFeliSafe-LKによる)
UPSスイッチ連動シャットダウン ※10		○
E-MAIL通知機能		○(イベント通知、ログ送信)
アクセス制御		Web接続時のパスワードあり
添付通信ケーブル		専用RS232Cケーブル ※1※2

※1 コンピュータはシリアル通信ポート(D-Sub9ピン)が必要になります。USB-232C変換ケーブルでの使用はできません。 ※2 延長ケーブルの使用は適しません。

※3 組み込みOS (Windows Embedded等) はサポートしていません。日本語Windowsのみ対応しています。 ※4 最新の情報はホームページをご確認ください。

※5 Nano ServerとCoreモードはサポートしていません。 ※6 通信ボードが別途必要になります。

※7 SP/ST/STF/SPFシリーズではRS232C/SIGNALボード (YEED-RS3AAP) 又はUSB/SIGNALボード II (YEED-US3ABP) が必要です。

※8 コンピュータのBIOS設定が必要な場合があります。 ※9 瞬断記録や測定器としての利用はできません。

※10 UPSの「STOP」コマンド設定が必要です。

オプション製品

*対応機種により型番異なります。

RS232C/SIGNAL ボード ※1※3※4



RS232CおよびSIGNALポートを追加できるSuper Powerシリーズ、Super Towerシリーズ、SPF、STFシリーズ用のボードです。

<YEED-RS3AAP>

USB/SIGNAL ボード II ※2※4



USBおよびSIGNALポートを追加できるSuper Powerシリーズ、Super Towerシリーズ SPF、STFシリーズ用のボードです。(FeliSafePro 専用)

<YEED-US3ABP>

Signal PC-RL 変換ボード



Super Power シリーズ、Super Tower、SPF、STFシリーズの接点信号インターフェースを従来機Hyperシリーズの接点信号インターフェースに変換できます。HyperシリーズからSuperPower、SuperTower、STF、SPFへのスムーズな置き替えが可能となります。

<YEED-PC3AAP>

※一部UPS本体に改造が必要な場合があります。購入時にご相談ください。

ラックガイドレール ※1※4



EIA規格の19インチラックに使用するラックガイドレールをオプションで用意しました。

<YEET-RA3AA>

縦置きスタンド (UPS6020SP 用)



UPS6020SPを縦置きで使用するためのスタンドです。

<YEET-ST3AB>

縦置きスタンド (SPF シリーズ用)



UPS710SPF、UPS1510SPFを縦置きで使用するためのスタンドです。

<YEET-ST3AC>

入力変換ケーブル



UPS3020P用として、入力電源ケーブルをオプションで用意しました。

UPS3020SP用<YEET-203AA>
NEMA L6-20P プラグ付電源ケーブル (2m)

SIGNALインターフェースケーブル



ご使用のコンピュータとUPSを、このSIGNALインターフェースケーブルで接続することで、WindowsNT標準UPS監視ソフトを使用することができ、これにより不意な停電からコンピュータを安全にシャットダウンします。

<YEET-IN3AAS (SS 用)>
<YEET-IN3AAP (SP,ST,STF,SPF 用)>

※1 ケーブルは添付されていません。 ※2 USBケーブルが添付されております。 ※3 専用RS232Cケーブルは監視ソフトウェアに添付されております。 ※4 SIGNAL用のケーブルは用途に合わせて作成するか、別途SIGNALインターフェースケーブルをご購入下さい。

入力プラグ形状

NEMA 5-15P



NEMA L6-20P



NEMA L5-30P



NEMA L5-20P



バックアップ時間・バッテリー関連

バックアップ時間(停電保持時間)の目安

※初期値、満充電、周囲温度20℃ ※数値は実測値であり、あくまで参考値です。

Super Power シリーズ

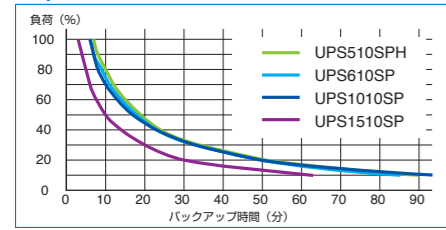

Super Power シリーズ

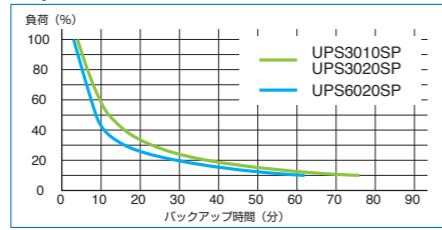

Super Tower シリーズ

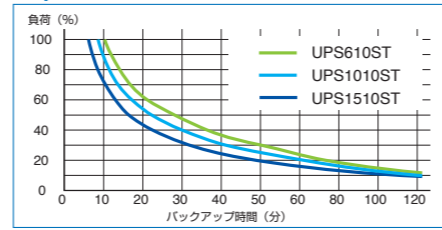

Super Tower シリーズ

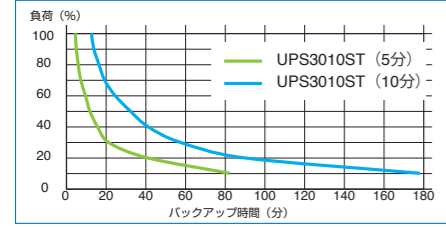

Super Smart シリーズ

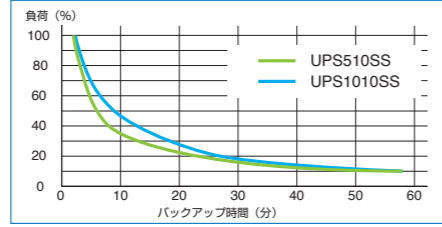

SPF シリーズ

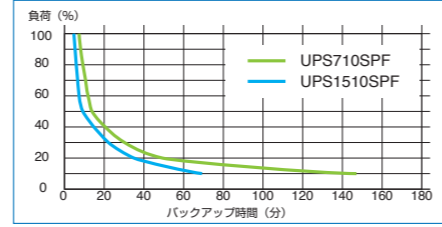

STF シリーズ

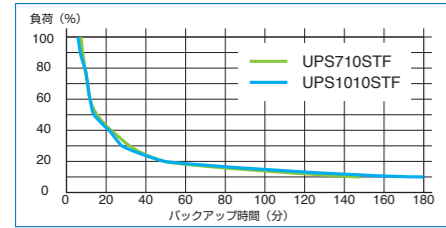

UPS310HS, 1410HP

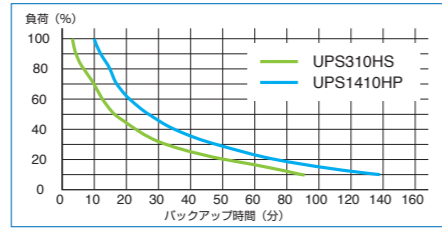

UPSmini800SW, mini500SW, mini500 II

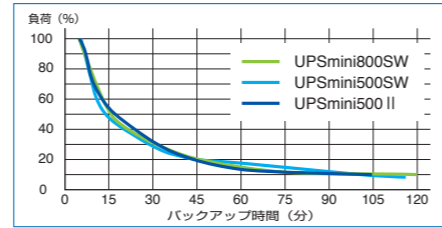

製品名	出力容量 (VA/W)	負荷率									
		100%	90%	80%	70%	60%	50%	40%	30%	20%	10%
UPSmini500SW	500VA/300W	4分	6分	7分	9分	12分	15分	21分	32分	46分	96分
UPSmini800SW	800VA/500W	4分	6分	8分	10分	13分	15分	21分	31分	46分	94分
UPSmini500II	500VA/300W	4分	6分	7分	8分	11分	15分	21分	28分	39分	86分
UPS310HS	350VA/250W	5分	6分	8分	10分	13分	17分	23分	32分	51分	91分
UPS1410HP	1400VA/950W	10分	12分	15分	17分	21分	27分	35分	48分	73分	138分
UPS510SS	500VA/400W	2分	2分	3分	4分	5分	6分	8分	13分	28分	58分
UPS1010SS	1000VA/800W	2分	3分	4分	5分	7分	9分	12分	18分	28分	58分
UPS510SPH	500VA/400W	7分	8分	10分	12分	15分	19分	24分	34分	51分	90分
UPS610SP	600VA/480W	6分	7分	9分	11分	14分	18分	23分	33分	50分	86分
UPS1010SP	1000VA/800W	6分	7分	8分	10分	13分	17分	23分	33分	50分	95分
UPS1000SP-BS (本体+増設1台)		29分	33分	38分	44分	55分	69分	85分	111分	169分	303分
UPS1000SP-BS (本体+増設2台)		53分	59分	72分	84分	103分	125分	152分	201分	311分	529分
UPS1000SP-BS (本体+増設3台)		80分	90分	106分	121分	148分	182分	231分	312分	444分	712分
UPS1510SP	1500VA/1050W	3分	4分	5分	6分	8分	10分	14分	20分	30分	63分
UPS1000SP-BS (本体+増設1台)		18分	21分	27分	32分	39分	50分	68分	93分	141分	258分
UPS1000SP-BS (本体+増設2台)		37分	42分	53分	60分	74分	96分	121分	170分	255分	457分
UPS3010SP/UPS3020SP	3000VA/2500W	4分	5分	6分	8分	9分	12分	16分	23分	37分	76分
UPS3000SP-BS (本体+増設1台)		22分	25分	31分	35分	43分	55分	70分	96分	153分	252分
UPS3000SP-BS (本体+増設2台)		39分	41分	44分	58分	63分	87分	125分	151分	243分	525分
UPS6020SP	6000VA/5000W	3分	4分	5分	6分	8分	9分	10分	16分	29分	62分
UPS6000SP-BS (本体+増設1台)		23分	26分	31分	36分	44分	56分	71分	99分	154分	300分
UPS610ST	600VA/480W	10分	12分	14分	18分	21分	28分	36分	50分	77分	140分
UPS1010ST	1000VA/800W	8分	9分	11分	14分	17分	22分	30分	41分	64分	122分
UPS1510ST	1500VA/1050W	6分	7分	8分	10分	13分	16分	22分	32分	50分	94分
UPS3010ST (5分)		4分	5分	6分	7分	9分	11分	15分	21分	40分	82分
UPS3010ST (10分)	3000VA/2500W	12分	13分	16分	19分	24分	32分	40分	57分	89分	178分
UPS3010ST-BS (本体(10分)+増設1台)		29分	35分	39分	47分	57分	70分	91分	135分	192分	400分
UPS710SPF	750VA/500W	7分	8分	9分	11分	13分	17分	23分	32分	50分	100分
UPS1510SPF	1500VA/1050W	4分	5分	6分	7分	9分	11分	15分	21分	36分	68分
UPS1500SPF-BS (本体+増設1台)		24分	27分	30分	34分	42分	52分	68分	91分	143分	303分
UPS710STF	750VA/500W	6分	7分	9分	11分	13分	18分	23分	32分	50分	95分
UPS1010STF	1000VA/800W	6分	7分	9分	11分	13分	16分	21分	30分	49分	95分

※初期値、満充電、周囲温度20℃ ※数値は実測値であり、あくまで参考値です。 ※小数点以下は切捨てています。細かな数値はグラフを参照ください。

増設用バッテリー装置対応一覧

製品名	増設バッテリー装置	型番	バックアップ時間
Super Power シリーズ			
UPS610SP	-	-	-
UPS1010SP	UPS1000SP-BS	YEBA-103SPA	約30分(700W負荷時)
UPS1510SP	UPS1000SP-BS	YEBA-103SPA	約20分(900W負荷時)
UPS3010SP/UPS3020SP	UPS3000SP-BS	YEBA-303SPA	約30分(2000W負荷時)
UPS6020SP	UPS6000SP-BS	YEBA-603SPA	約30分(4200W負荷時)
SPFシリーズ			
UPS1510SPF	UPS1500SPF-BS	YEBA-153SPF	約30分(840W負荷時)

交換用バッテリーパック

バッテリー交換について

- バッテリーは、使用しているうちに自然消耗したり、使用条件や放電回数によって寿命は大きく変化します。また、バッテリーの寿命を超えた状態で使用された場合、停電時にバックアップできなかつたり、液漏れによる損傷・漏電・発煙・発火等の原因となることもあります。安心してお使いいただくためにも、定期的な交換をお奨めします。
- 使用環境にもよりますが、右記表を目安に交換していただくようお願いいたします。
- 弊社指定のバッテリーパック以外でバッテリー交換を行った場合、交換による不具合などは弊社では責任を負いかねますのでご注意ください。
- 交換後に不要となったバッテリーパックは弊社にて取り取りが可能です。詳細は弊社 web でご確認ください。(バッテリーは産業廃棄物となり一般ごみとして廃棄できません)

●バッテリーの期待寿命

使用環境温度	期待寿命	バッテリー交換時期
Super Power, Super Tower, Hyper Pro		
20℃	5年	4.5年
30℃	4年	3.5年
40℃	2.5年	2年
Super Smart, UPS310HS, UPSmini500II, 500IIBU, 500SW		
20℃	7年	-
30℃	6年	-
40℃	3年	-
UPSmini800SW		
25℃	5年	4.5年
30℃	4年	3.5年
40℃	2.5年	2年
SPF, STF シリーズ		
-10℃~+25℃	8年	7.5年
40℃	5年	4.5年
50℃	3年	2.5年
55℃	2年	1.5年

※数値はあくまで参考値です。

交換用バッテリーパック対応一覧

製品名	交換用バッテリーパック	型番	ホットスワップ対応
Hyper-Sシリーズ			
UPS3010HS *1	UPS3010HS/HUL-BATT	YEPA-303SA	○
HyperProシリーズ			
UPS1410HP *1	UPS1410HP-BATT	YEPA-143PA	-
Hyper-Fシリーズ			
UPS610HSF *1	UPS610HSF-BATT	YEPA-063SAF	-
UPS1010HSF *1	UPS1010HSF-BATT	YEPA-103SAF	-
UPS610HPF *1	UPS610HPF-BATT	YEPA-063PAF	-
UPS1010HPF *1	UPS1010HPF-BATT	YEPA-103PAF	-
Super Powerシリーズ			
UPS510SPH	UPS510SPH-BATT	YEPA-053SPA	○
UPS610SP	UPS610SP-BATT	YEPA-063SPA	○
UPS1010SP	UPS1010SP-BATT	YEPA-103SPA	○
UPS1510SP	UPS1510SP-BATT	YEPA-153SPA	○
UPS3010SP/UPS3020SP	UPS3010SP-BATT	YEPA-303SPA	○
UPS6020SP	UPS6020SP-BATT	YEPA-603SPA	○
Super Towerシリーズ			
UPS610ST	UPS610ST-BATT	YEPA-063STA	○
UPS1010ST	UPS1010ST-BATT	YEPA-103STA	○
UPS1510ST	UPS1510ST-BATT	YEPA-153STA	○
UPS3010ST	UPS3010ST-BATT	YEPA-303STA *2	○
UPSminiシリーズ			
UPSmini800SW	UPSmini800SW-BATT	YEPA-083MASW	○
SPFシリーズ			
UPS710SPF	UPS710SPF-BATT	YEPA-073SPF	○
UPS1510SPF	UPS1510SPF-BATT	YEPA-153SPF	○
STFシリーズ			
UPS710STF	UPS710STF-BATT	YEPA-073STF	○
UPS1010STF	UPS1010STF-BATT	YEPA-103STF	○

※1 UPS製品本体は販売を終了しております。 ※2 UPS3010ST(10分)用のバッテリーパックはYEPA-303STBとなります。

外部接続インターフェース

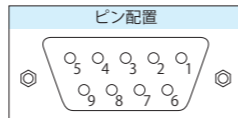

外部入出力信号

各コネクタは D-Sub9 ピン (メス) です。
接点信号出力は、リレーまたはフォトカプラにより絶縁されています。

接点信号インターフェースコネクタ				RS232C インターフェースコネクタ		RS232C/ 接点信号 インターフェースコネクタ			
Super Power シリーズ Super Tower シリーズ SPF、STF シリーズ		Hyper-S/Hyper-Pro		UPSmini500 II		Super Power シリーズ Super Tower シリーズ Hyper-S/Hyper-Pro/ SPF、STF シリーズ		Super Smart シリーズ UPSmini500SW UPSmini800SW	
ピン番号	内容	ピン番号	内容	ピン番号	内容	ピン番号	内容	ピン番号	内容
2-1	PF (停電)	1-2	PF (停電 a 接点)	2-4	PF (停電 b 接点)	6-7	受信 (RxD)	1-2	PF (停電 a 接点)
3-1	AM (アラーム)	1-3	AM (アラーム)	5-4	LB (ローバッテリー)	9-7	送信 (TxD)	1-3	LB (ローバッテリー)
4-1	LB (ローバッテリー)	1-4	LB (ローバッテリー)	6-7	UPS シャットダウン			1-4	AM (アラーム)
5-8	リモートオン	5-6	リモートオン					5-7	リモートオン
6-1	BP (バイパス)	7-8	UPS シャットダウン					6-7	受信 (RxD)
7-8	UPS シャットダウン							8-7	UPS シャットダウン
								9-7	送信 (TxD)
回路図 ①			回路図 ②		—		回路図 ③		回路図 ④

内部回路図

① Super Power (SP)※ / Super Tower (ST)※ SPF、STF シリーズ 【接点信号インターフェース】

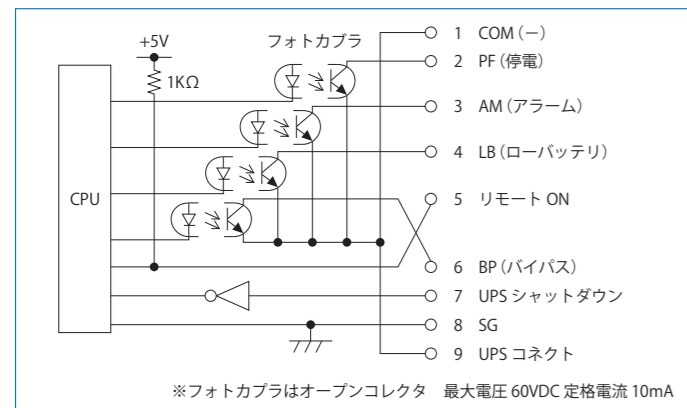

② UPS310HS/UPS1410HP 【接点信号インターフェース】

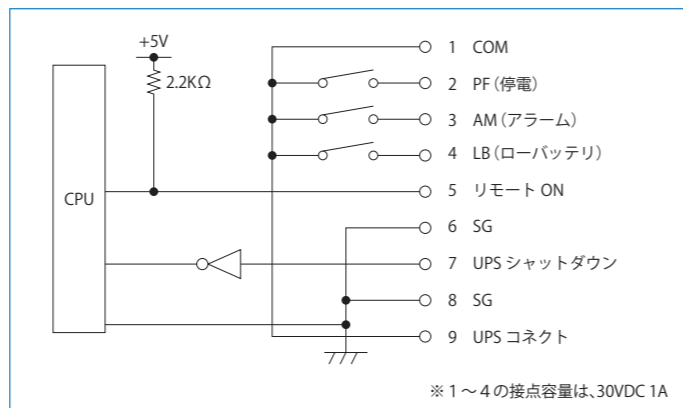

③ Super Power (SP)※ / Super Tower (ST)※ SPF、STF シリーズ 【RS232C インターフェース】

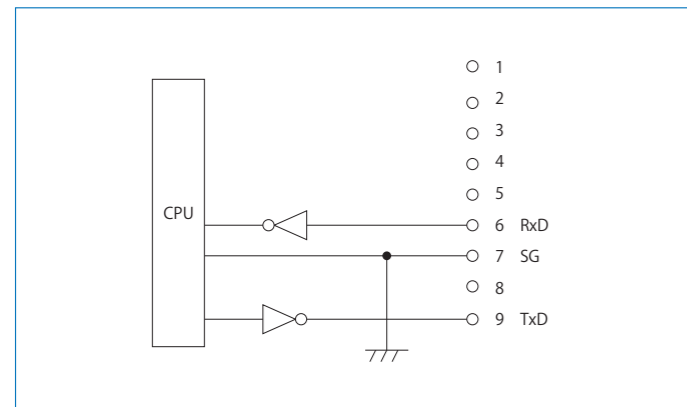

④ Super Smart (SS) シリーズ/UPSmini500SW/800SW 【RS232C インターフェース / 接点信号インターフェース D-Sub9 ピン(メス)】

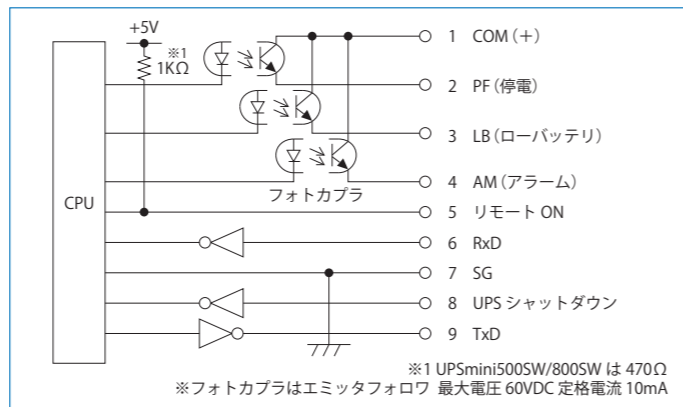

※SuperPower、SuperTower、STF、SPFシリーズはオプションの通信ボード装着による。

USB 方式

- UPSmini500SW 【USB 2.0/タイプ B コネクタ】
- UPSmini800SW 【USB 2.0/タイプ B コネクタ】

保守サービス

万全の保守サービス体制で、UPSの確実な運用をサポート。

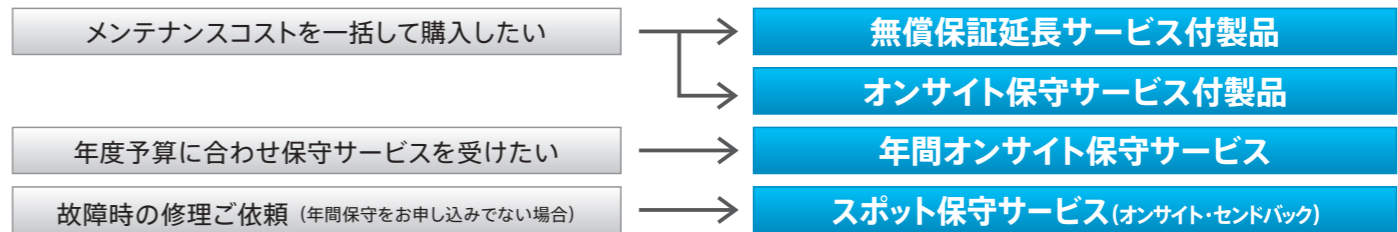

3年間無償保証

3年無償保証 (バッテリーなどの消耗品は除く) の期間中、お客様の責任によらない故障や不具合につきましては、センドバックにて製品を無償で修理または交換を行います。

※UPSmini500 II は 2年間

無償保証について

- 無償保証期間はご購入日から開始いたします。
- ご購入日が不明な場合は、製品の製造年月より判断させていただきます。製造年月から42ヶ月以上経過している場合の故障修理は有償扱いとなります。
- 無償保証は製品を最初にご購入いただいたお客様が対象となります。ご購入後の転売、譲渡あるいは中古品購入された場合は無償保証の対象外となります。
- 無償保証の適用は日本国内に限らせていただきます。

最大7年 無償保証延長サービス付製品

「3年無償保証」の期間を最大7年に延長した保守サービス付製品です。

メリット

- PCサーバなど他の装置と保証サービス期間の同一管理ができます。
- 将来のバッテリー寿命交換や製品修理などメンテナンスコストを一括予算化できます。
- 製品修理中に代替製品の無償貸し出しを行いますので、システム運用を継続することができます。

項目	無償保証延長サービス (4年保証)	無償保証延長サービス (5年保証)	無償保証延長サービス (6年保証)	無償保証延長サービス (7年保証)	
契約	契約期間	4年	5年	6年	7年
サービス対応時間	電話問合せ	営業日 9:00-17:00(土日・祝日を除く)			
費用	交換用本体及びバッテリーパックの費用	含む			
	センドバック輸送費	含まず ※1			
サービス内容	障害対応	本体交換 (先出しセンドバック) ※2			
	バッテリーパック交換	有り ※3			
対応地域		国内 ※4			

※1 センドバック (障害製品を弊社へ送っていただく) 送料はお客様のご負担とさせていただきます。
 ※2 必要に応じてセンドバック修理対応も可能。
 ※3 バッテリー交換は、バッテリーの自動寿命診断の結果、バッテリー交換が必要と判断された場合に交換バッテリーパックの無償提供を行います。増設バッテリー装置はバッテリーパックではなく装置交換となりますので、装置の無償提供を行います。
 ※4 日本国内の対応です。一部地域 (離島や山岳地域など) においては上記サービス内容を変更いただく場合があります。詳しくは修理・引取等についてをご確認ください。
 ※ その他 オプションボード等アクセサリは本サービスの対象外です。
 ※ 交換後に不要となったバッテリーパックは、弊社にて引き取りが可能です。詳細は弊社Webにてご確認ください。(バッテリーは産業廃棄物となり一般ごみとして廃棄できません。)
 上記サービス内容は予告なく変更する場合がありますので予めご了承ください。
 ご購入前に「無償保証延長サービス規定」をお読みください。

無償保証延長サービス付き製品一覧

サービス名	無償保証延長サービス4年付	無償保証延長サービス5年付	無償保証延長サービス6年付	無償保証延長サービス7年付
製品名	型番	型番	型番	型番
Super Tower シリーズ				
UPS610ST	YEUP-061STAW4	YEUP-061STAW5	YEUP-061STAW6	YEUP-061STAW7
UPS1010ST	YEUP-101STAW4	YEUP-101STAW5	YEUP-101STAW6	YEUP-101STAW7
UPS1510ST	YEUP-151STAW4	YEUP-151STAW5	YEUP-151STAW6	YEUP-151STAW7
Super Power シリーズ				
UPS510SPH	—	YEUP-051SPHW5	YEUP-051SPHW6	YEUP-051SPHW7
UPS610SP	YEUP-061SPA4	YEUP-061SPA5	YEUP-061SPA6	YEUP-061SPA7
UPS1010SP	YEUP-101SPA4	YEUP-101SPA5	YEUP-101SPA6	YEUP-101SPA7
UPS1510SP	YEUP-151SPA4	YEUP-151SPA5	YEUP-151SPA6	YEUP-151SPA7
UPS3010SP	YEUP-301SPA4	YEUP-301SPA5	YEUP-301SPA6	YEUP-301SPA7
UPS3020SP	YEUP-302SPA4	YEUP-302SPA5	YEUP-302SPA6	YEUP-302SPA7
UPS6020SP	YEUP-602SPA4	YEUP-602SPA5	YEUP-602SPA6	YEUP-602SPA7
UPS1000SP-BS	—	YEBB-103SPA5	YEBB-103SPA6	YEBB-103SPA7
UPS3000SP-BS	—	YEBB-303SPA5	YEBB-303SPA6	YEBB-303SPA7
UPS6000SP-BS	—	YEBB-603SPA5	YEBB-603SPA6	YEBB-603SPA7
Super Smart シリーズ				
UPS510SS	YEUP-051SSAW4	YEUP-051SSAW5	—	—
UPS1010SS	YEUP-101SSAW4	YEUP-101SSAW5	—	—

「無償保証延長サービス」ご購入フロー (販社経由の場合)

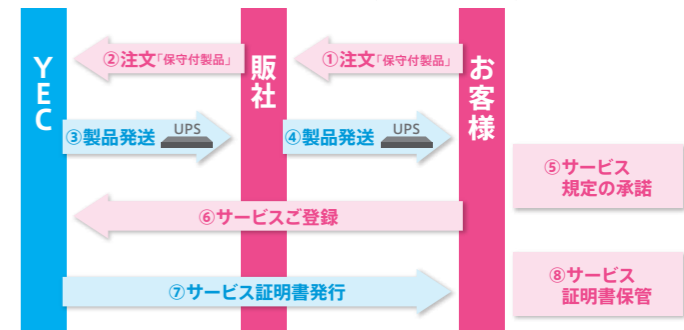

「無償保証延長サービス」お問合せフロー (障害の場合)

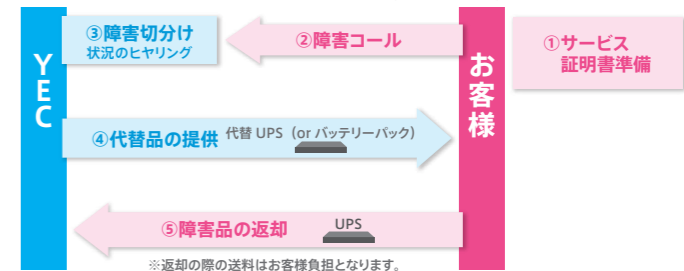

最大5年 オンサイト保守サービス付製品

3年、4年、5年のオンサイト保守付きの製品です。
年間オンサイト保守サービスプラン2を利用できる安心のセット製品です。

サービス内容

障害発生時にコール受付（弊社営業日の9:00-17:00）までお電話をいただければ、コール受付翌営業日以降にエンジニアがお伺いし、本体交換またはバッテリー交換（※）を行い現状復帰を行います。交換した製品の弊社返送は無償でエンジニアが行います。

メリット

- 製品の保守・メンテナンスをお客様が行う必要がなく、保守の手間と時間が短縮できます。
- UPS設置先の場所にエンジニアがお伺いし保守作業を行います。

項目	オンサイト保守サービス付 (3年パック)	オンサイト保守サービス付 (4年パック)	オンサイト保守サービス付 (5年パック)	
契約	契約期間	3年	4年	5年
サービス 対応時間	電話問合せ (専用コールセンター)	営業日 9:00-17:00(土日・祝日を除く)		
	オンサイト作業	営業日 8:30-17:30(土日・祝日を除く)		
費用	専用コールセンター受付から 作業までの日程の目安	翌営業日以降		
	交換用本体及び バッテリーパックの費用	含む		
	エンジニア出張費	含む ※1		
サービス内容	エンジニアによる本体交換またはバッテリーパック交換 ※2			
対応地域	国内 ※3			

※1 エンジニア派遣に伴うサービス対応は待機料金及びキャンセル料金が発生する場合があります。※2 バッテリー交換はUPS本体のバッテリー自動寿命診断の結果、バッテリー交換が必要と判断された場合に交換/バッテリーパックの無償提供を行います。
※3 日本国内の対応です。一部地域（離島や山岳地域など）においては上記サービス内容を変更いただく場合があります。詳しくは弊社UPS営業グループにお問い合わせください。※その他、交換後に不要となったバッテリーパックは、弊社にて引き取りが可能です。オプションボード等アクセサリは、本サービスの対象外です。上記サービスは内容は予告なく変更する場合がありますので予めご了承ください。ご購入前に「オンサイト保守サービス規定」をご確認ください。

「オンサイト保守サービス」ご購入フロー（販社経由の場合）

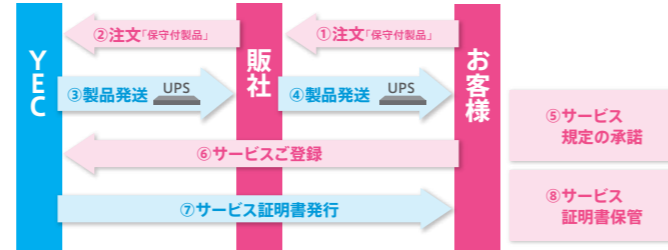

「オンサイト保守サービス」お問合せフロー（障害の場合）

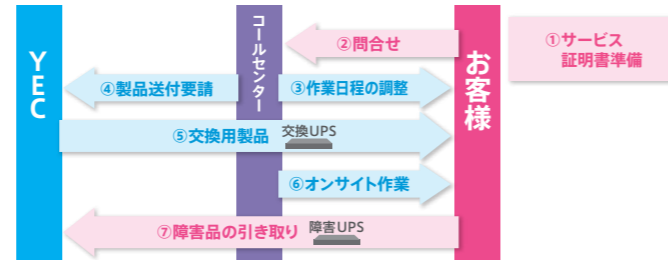

オンサイト保守サービス付き製品一覧

サービス名	オンサイト保守サービス3年付	オンサイト保守サービス4年付	オンサイト保守サービス5年付
製品名	型番	型番	型番
Super Tower シリーズ			
UPS610ST	YEUP-061STAM3	YEUP-061STAM4	YEUP-061STAM5
UPS1010ST	YEUP-101STAM3	YEUP-101STAM4	YEUP-101STAM5
UPS1510ST	YEUP-151STAM3	YEUP-151STAM4	YEUP-151STAM5
Super Power シリーズ			
UPS610SP	YEUP-061SPAM3	YEUP-061SPAM4	YEUP-061SPAM5
UPS1010SP	YEUP-101SPAM3	YEUP-101SPAM4	YEUP-101SPAM5
UPS1510SP	YEUP-151SPAM3	YEUP-151SPAM4	YEUP-151SPAM5
UPS3010SP	YEUP-301SPAEM3	YEUP-301SPAEM4	YEUP-301SPAEM5
UPS3020SP	YEUP-302SPAM3	YEUP-302SPAM4	YEUP-302SPAM5
UPS6020SP	YEUP-602SPAM3	YEUP-602SPAM4	YEUP-602SPAM5
UPS1000SP-BS	-	-	YEUP-103SPAM5
UPS3000SP-BS	-	-	YEUP-303SPAM5
UPS6000SP-BS	-	-	YEUP-603SPAM5

最大6年 年間オンサイト保守サービス

UPS設置先の場所にエンジニアがお伺いし保守作業を行います。
製品の保守・メンテナンスをお客様が行う必要がなく、保守の手間と時間が短縮できます。

サービス内容

年間保守契約サービスをご利用いただくことにより、装置を安心してお使いいただけるよう、装置の点検・整備・部品の交換及び定期補修消耗部品の交換などを行います。交換した製品の弊社返送は無償でエンジニアが行います。価格はお問い合わせください。

※但し出荷後2年を経過する製品にて、新規でオンサイト保守契約締結をご希望の場合はあらかじめオンサイトバッテリー交換（有償）を実施後の契約となります。
※詳細は年間オンサイト保守規定によります。※オプションボード等アクセサリは、本サービスの対象外です。

プラン 1

年間365日、24時間のコールと現地での作業に対応する充実の保守サービスです。

コール受付時間：24時間 365日

障害対応時間：受付翌営業日以降（作業日程は別途お打合せ）

対応内容：バッテリーリフレッシュランプ点灯時はバッテリー交換を行う。

UPS障害発生時（ALARM点灯、点滅、UPS出力断等）に
作業員が現地に赴き装置交換を行い、一次対応を行います。

（現状復帰）

年間1回の定期点検付き

契約対象期間：出荷後～5年

最長保守期間：6年間

プラン 2

平日を中心に、作業員が設置場所に赴いて保守サービスを行う、お得なプランです。

コール受付時間：弊社営業日の9:00～17:00

障害対応時間：受付翌営業日以降の8:30～17:30間作業対応。
（作業日程は別途お打合せ）

対応内容：バッテリーリフレッシュランプ点灯時はバッテリー交換を行う。

UPS障害発生時（ALARM点灯、点滅、UPS出力断等）に
作業員が現地に赴き装置交換を行い、一次対応を行います。

（現状復帰）

定期点検はありません。

契約対象期間：出荷後～4年

最長保守期間：5年間

スポットセンドバック保守サービス

製品保証期間外の故障製品を弊社UPSフィールドサービスにお送りいただき、
保守サービス（修理、バッテリー交換など）を行うサービスです。

サービス内容

製品のセンドバックで修理をご要望される場合は、以下のセンドバック修理の流れとなります。事前に弊社までご連絡いただき、その後、「無停電電源装置故障・修理・調査・引取・依頼 / 受付票※」に必要事項を明記の上、製品に添付してご返送ください。

価格はお問い合わせください。

※「無停電電源装置故障・修理・調査・引取・依頼 / 受付票」はホームページからダウンロードできます。



スポットオンサイト保守サービス

UPS設置先の場所にエンジニアがお伺いし、
保守サービス（修理、バッテリー交換など）を行うサービスです。

サービス内容

障害発生時にコール受付（弊社営業日の9:00-17:00）までお電話をいただければ、コール受付翌営業日以降のお打ち合わせの日程にエンジニアがお伺いし、本体交換またはバッテリー交換（※）を行い現状復帰を行います。交換した製品の弊社返送は無償でエンジニアが行います。

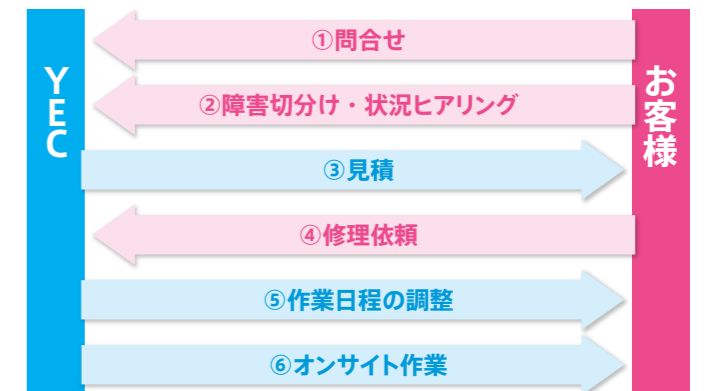

外形寸法図

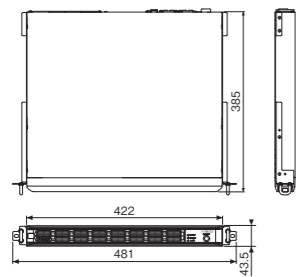
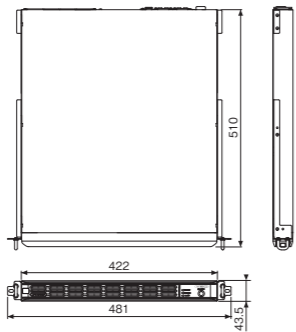
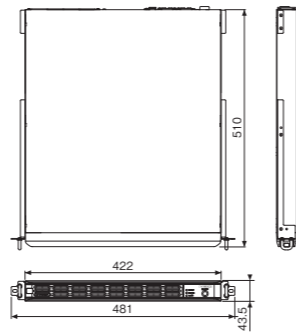
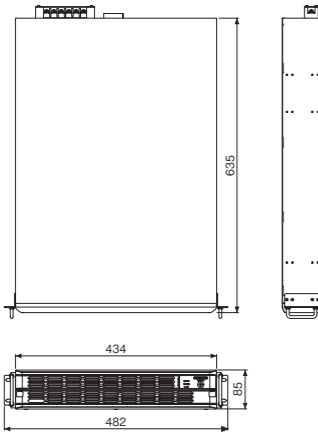
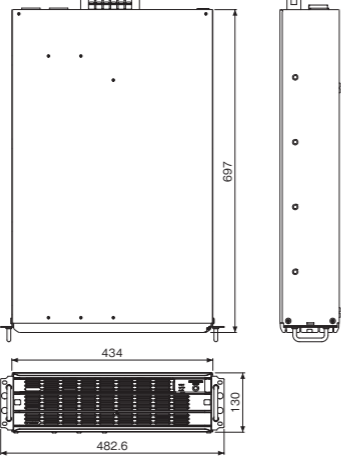
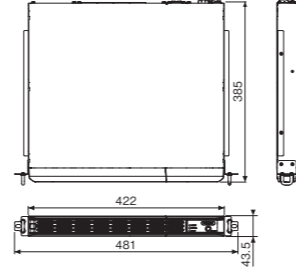
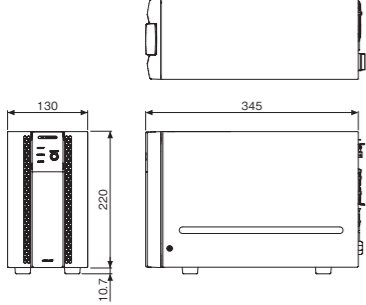
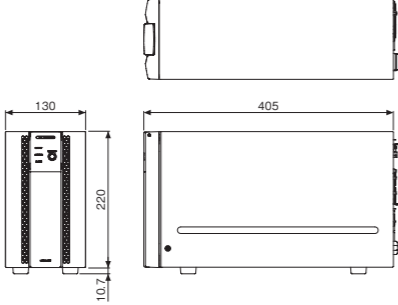
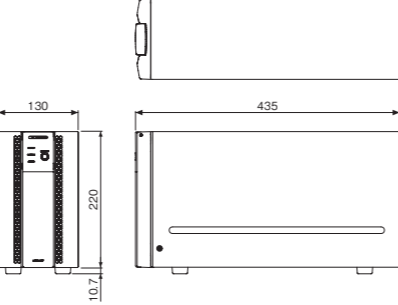
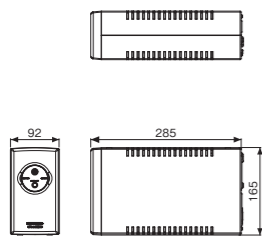
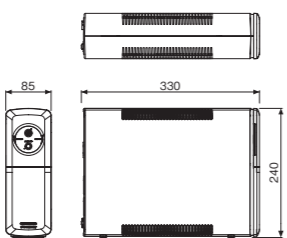
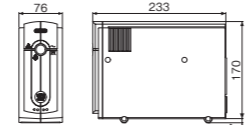
<p>UPS610SP</p> 	<p>UPS1010SP</p> 	<p>UPS1510SP</p> 
<p>UPS3010SP/UPS3020SP</p> 	<p>UPS6020SP</p> 	<p>UPS510SPH</p> 
<p>UPS610ST</p> 	<p>UPS1010ST</p> 	<p>UPS1510ST</p> 
<p>UPSmini500SW</p> 	<p>UPSmini800SW</p> 	<p>UPSmini500II</p> 

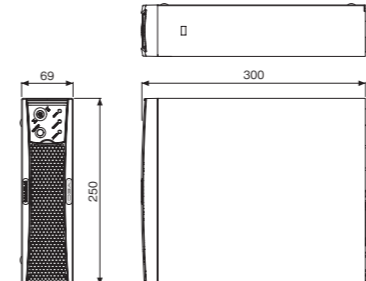
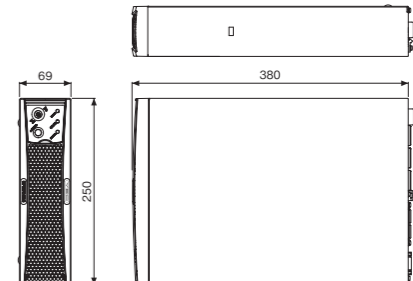
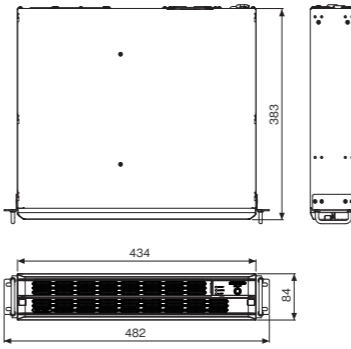
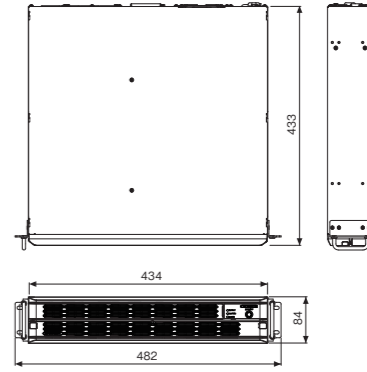
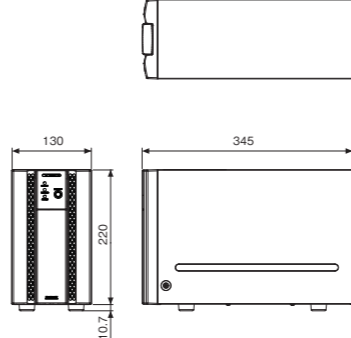
<p>UPS510SS</p> 	<p>UPS1010SS</p> 
<p>UPS710SPF</p> 	<p>UPS1510SPF</p> 
<p>UPS710STF</p> 	<p>UPS1010STF</p> 